

令和3年度 全国中学校体育大会
第52回 全国中学校卓球大会 【速報用】

※試合番号をクリックすると、試合結果詳細(PDF)が表示されます

Ver. 2021/8/26 10:25

男子団体戦 第2ステージ (決勝トーナメント)

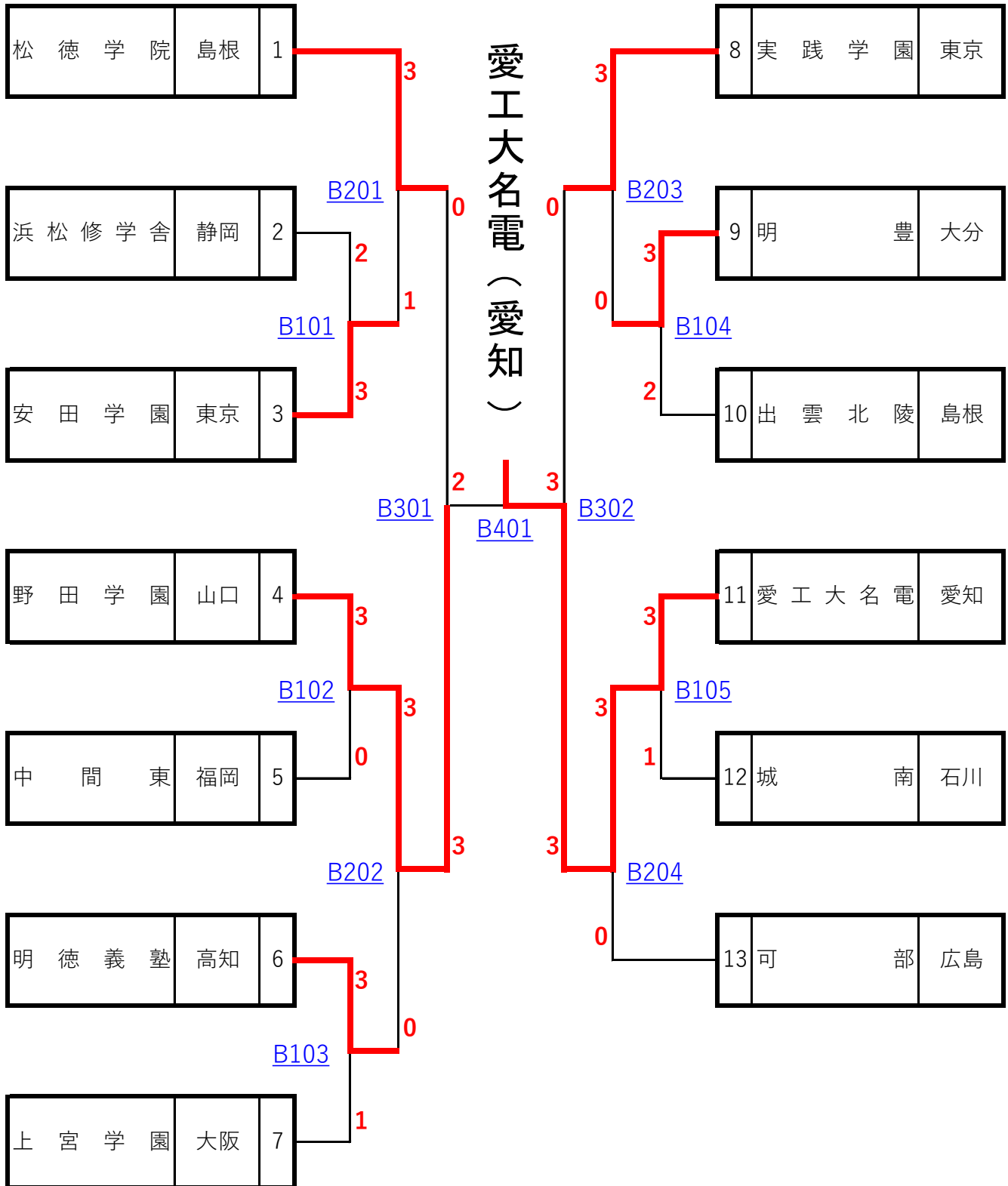

令和3年度 全国中学校体育大会
第52回 全国中学校卓球大会 【速報用】

※試合番号をクリックすると、試合結果詳細(PDF)が表示されます

Ver. 2021/8/26 10:25

女子団体戦 第2ステージ (決勝トーナメント)

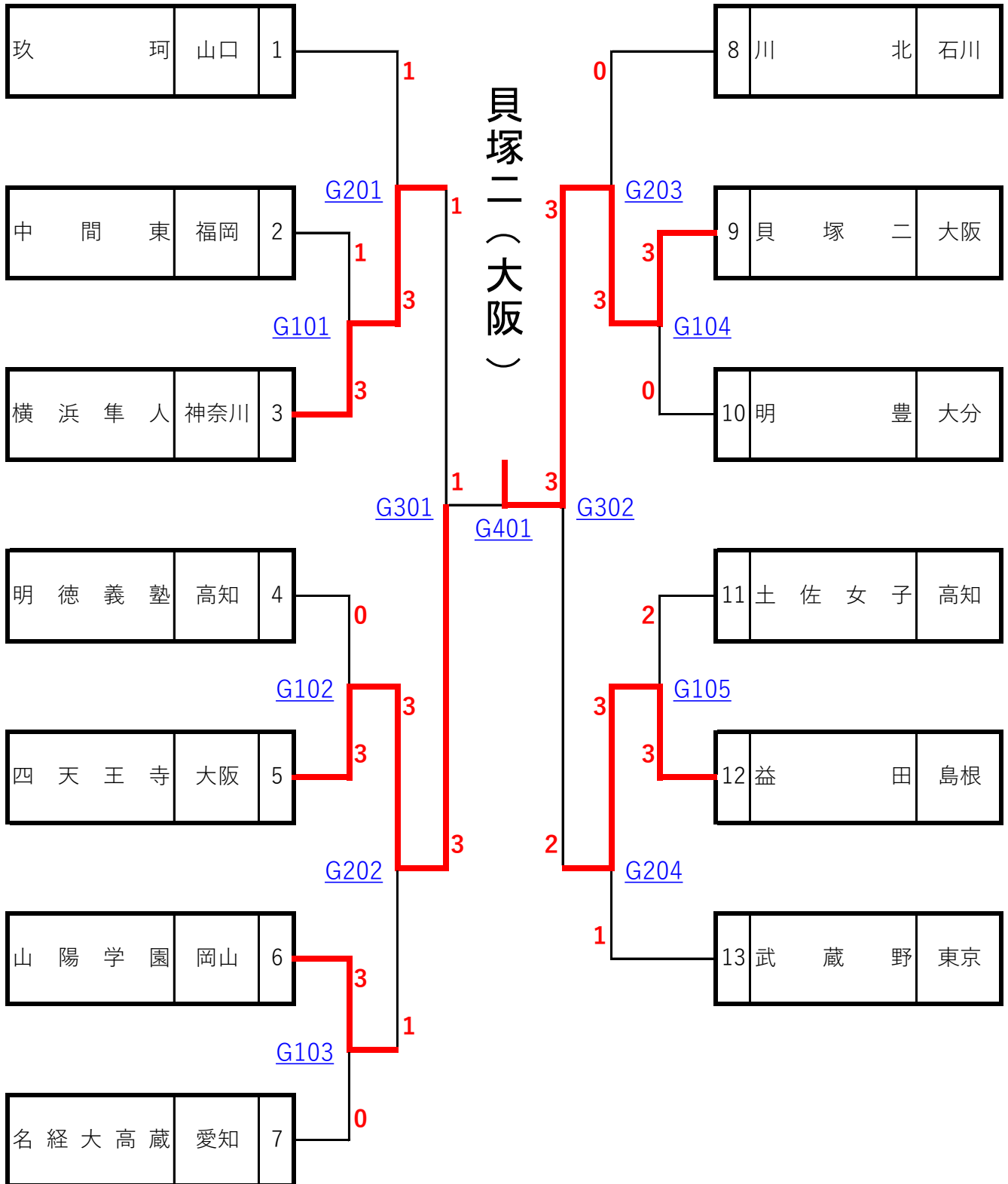

令和3年度 全国中学校体育大会
第52回 全国中学校卓球大会 【速報用】

※試合番号をクリックすると、試合結果詳細(PDF)が表示されます

Ver. 2021/8/26 14:31

男子個人戦(1)

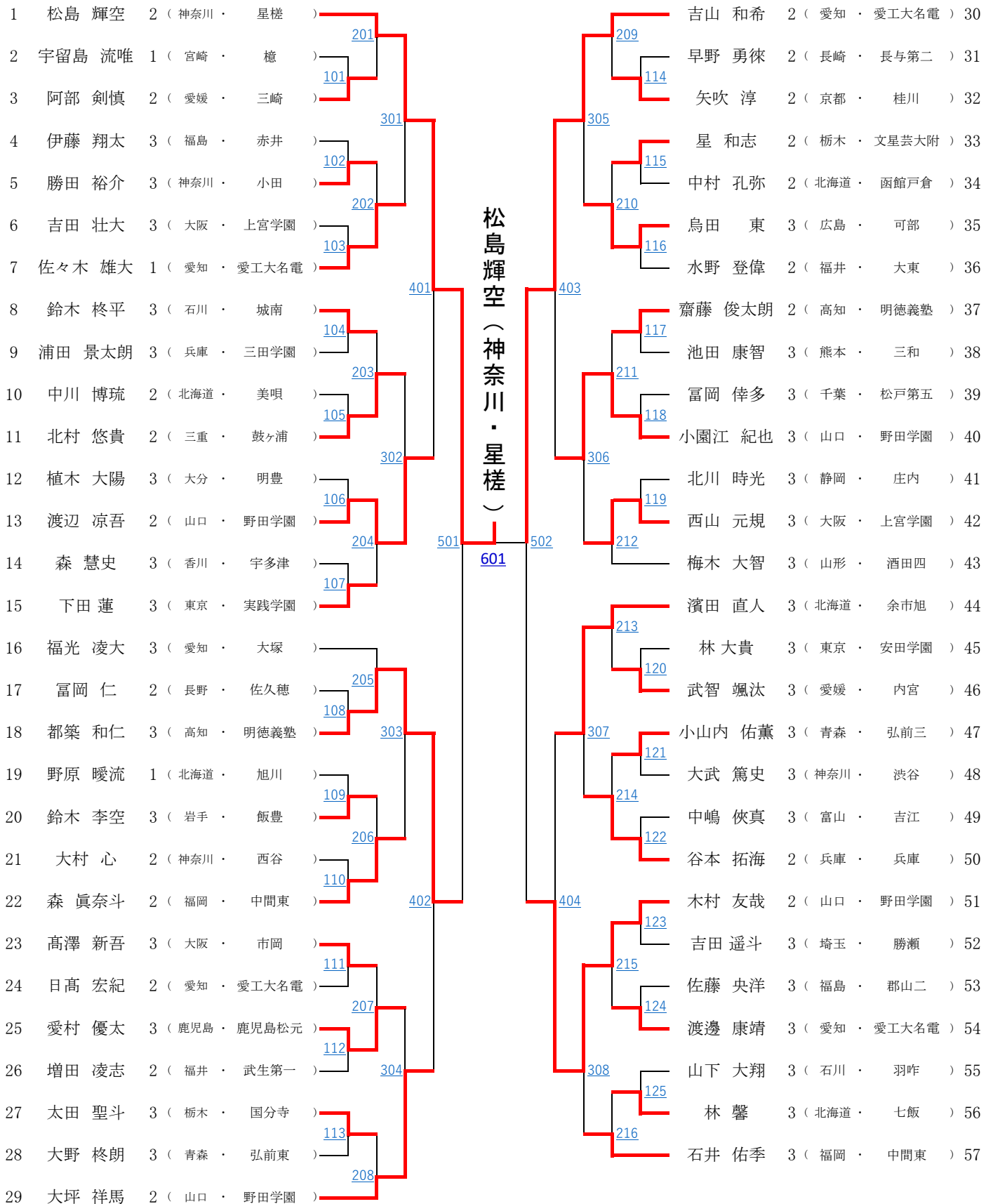

令和3年8月25日(水)・26日(木)

於:日環アリーナ栃木(栃木県総合運動公園内 新体育館)

令和3年度 全国中学校体育大会
第52回 全国中学校卓球大会 【速報用】

※試合番号をクリックすると、試合結果詳細(PDF)が表示されます

Ver. 2021/8/26 14:31

男子個人戦(2)

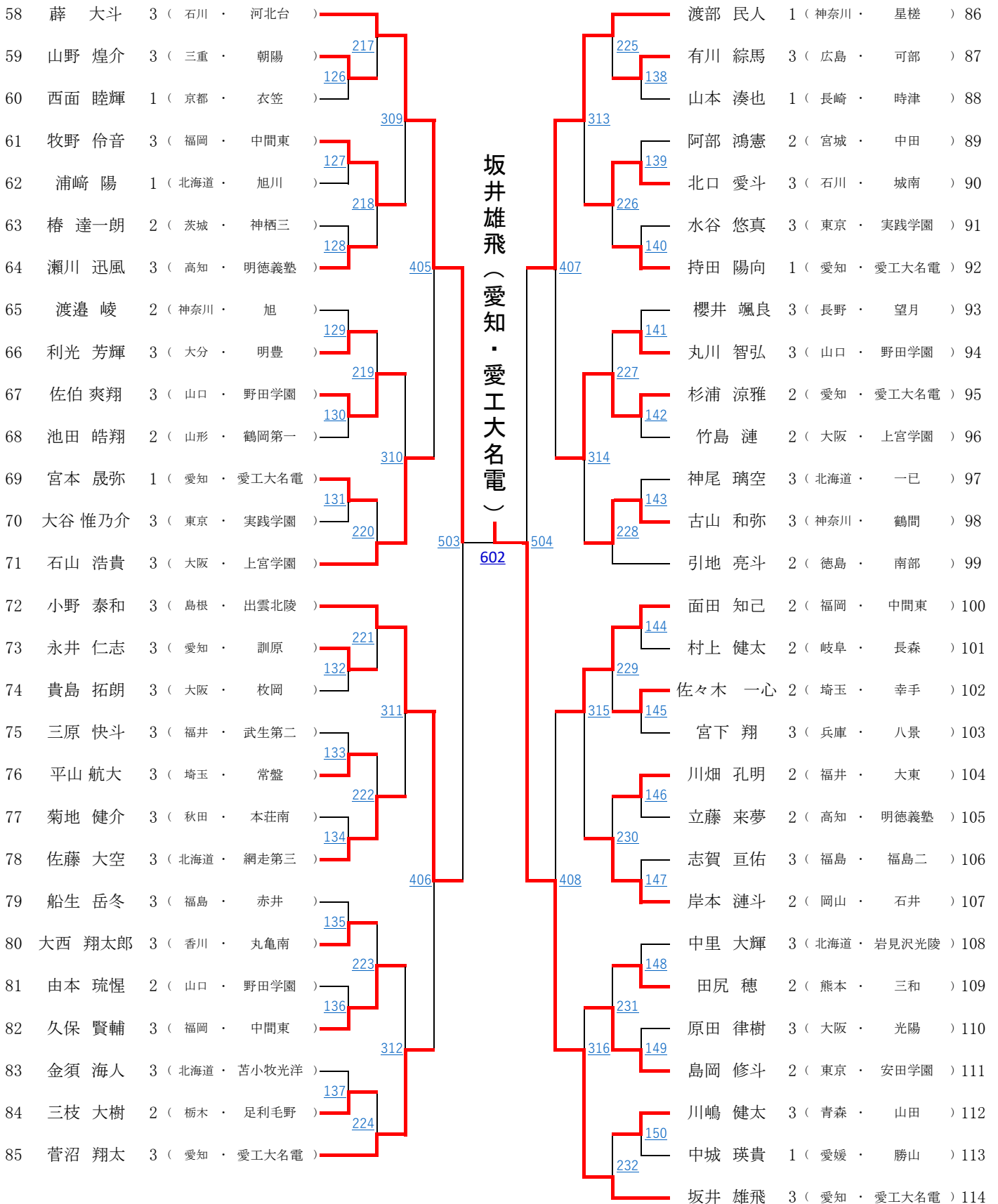

令和3年8月25日(水)・26日(木)

於:日環アリーナ栃木(栃木県総合運動公園内 新体育館)

令和3年度 全国中学校体育大会
第52回 全国中学校卓球大会 【速報用】

※試合番号をクリックすると、試合結果詳細(PDF)が表示されます

Ver. 2021/8/26 14:31

男子個人戦(3)

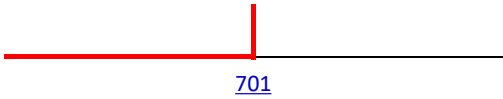
1	松島 輝空	2 (神奈川 ・ 星槎)		坂井 雄飛	3 (愛知 ・ 愛工大名電)	114
---	-------	----------------	--	-------	------------------	-----

701

令和3年8月25日(水)・26日(木)

於:日環アリーナ栃木(栃木県総合運動公園内 新体育館)

令和3年度 全国中学校体育大会
第52回 全国中学校卓球大会 【速報用】

※試合番号をクリックすると、試合結果詳細(PDF)が表示されます

Ver. 2021/8/26 14:33

女子個人戦(1)

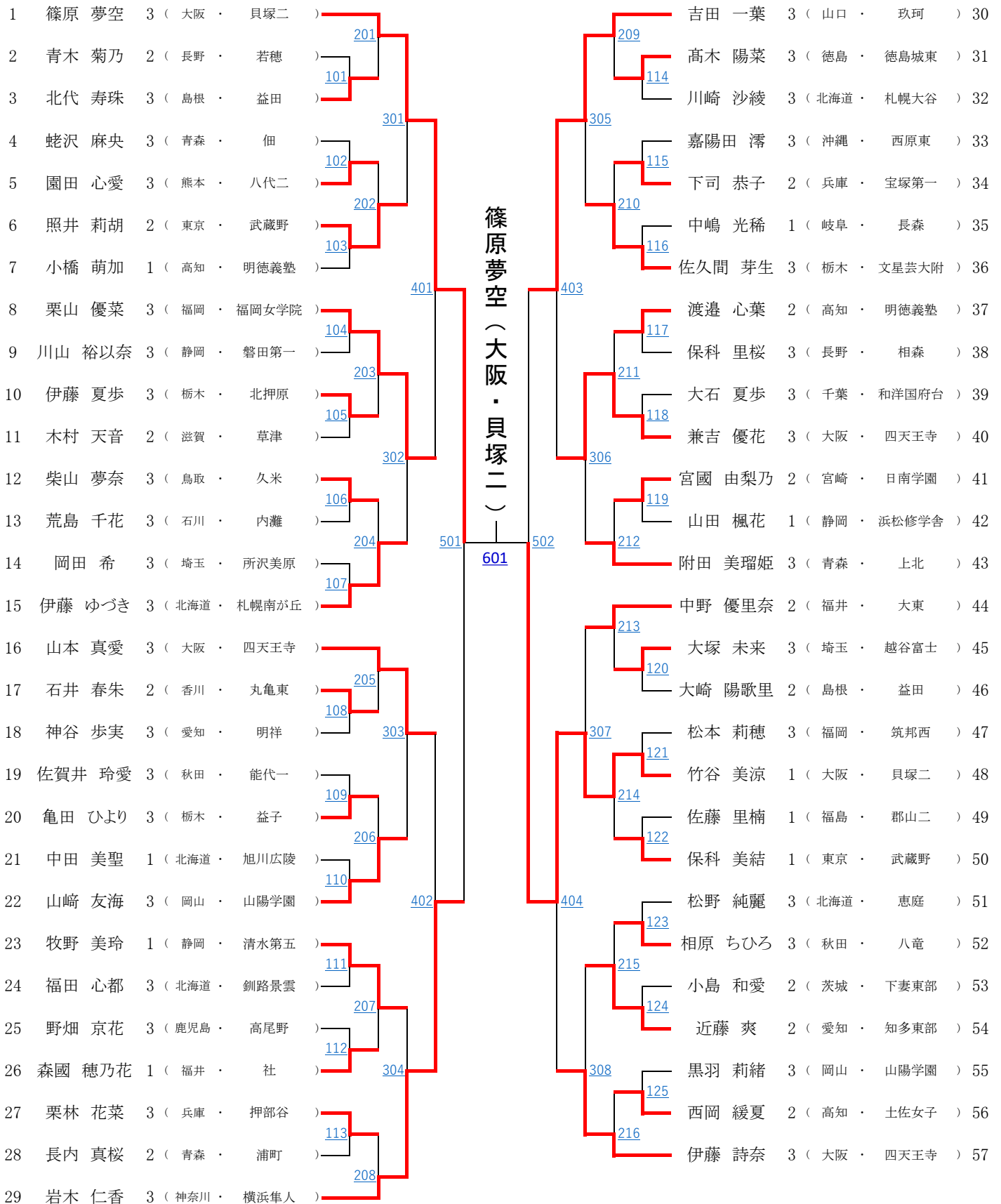

令和3年8月25日(水)・26日(木)

於:日環アリーナ栃木(栃木県総合運動公園内 新体育館)

令和3年度 全国中学校体育大会
第52回 全国中学校卓球大会 【速報用】

※試合番号をクリックすると、試合結果詳細(PDF)が表示されます

Ver. 2021/8/26 14:33

女子個人戦(2)

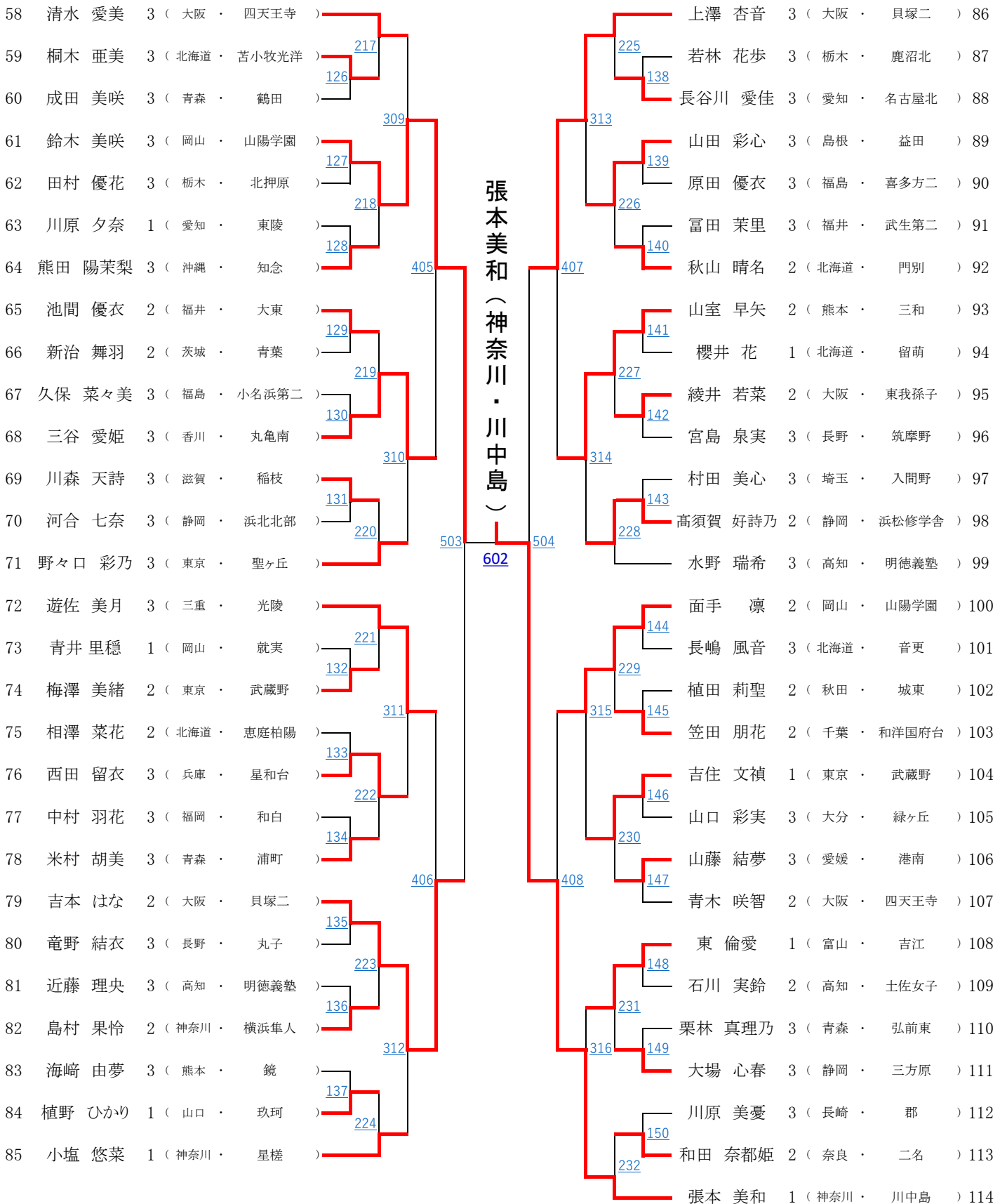

令和3年8月25日(水)・26日(木)

於: 日環アリーナ栃木(栃木県総合運動公園内 新体育館)

令和3年度 全国中学校体育大会
第52回 全国中学校卓球大会 【速報用】

※試合番号をクリックすると、試合結果詳細(PDF)が表示されます

Ver. 2021/8/26 14:33

女子個人戦(3)

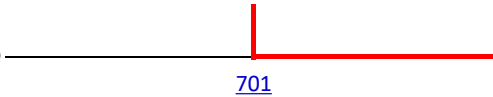
1 篠原 夢空 3 (大阪・貝塚二)  張本 美和 1 (神奈川・川中島) 114
701

令和3年8月25日(水)・26日(木)
於:日環アリーナ栃木(栃木県総合運動公園内 新体育館)

団体戦 男子予選リーグ 第1試合競技記録(1)

予選Gリーグ		明豊	
港南 (愛媛)	1 対 4	(大分)	
1s 松浦 暁心	0 $\begin{pmatrix} 5 & - & 11 \\ 5 & - & 11 \\ 3 & - & 11 \\ - & - & - \end{pmatrix}$ 3	1s 植木 大陽	
2s 武田 昊己	0 $\begin{pmatrix} 7 & - & 11 \\ 9 & - & 11 \\ 10 & - & 12 \\ - & - & - \end{pmatrix}$ 3	2s 横田 卓磨	
3w 大塚 洸星 灘野 圭一郎	3 $\begin{pmatrix} 11 & - & 3 \\ 12 & - & 10 \\ 11 & - & 9 \\ - & - & - \end{pmatrix}$ 0	3w 安藤 京護 一柳 大翔	
4s 井上 權和	1 $\begin{pmatrix} 11 & - & 13 \\ 11 & - & 9 \\ 2 & - & 11 \\ 2 & - & 11 \\ - & - & - \end{pmatrix}$ 3	4s 嶋田 碧虎	
5s 大塚 陽生	1 $\begin{pmatrix} 0 & - & 11 \\ 11 & - & 7 \\ 5 & - & 11 \\ 5 & - & 11 \\ - & - & - \end{pmatrix}$ 3	5s 利光 芳輝	

予選Eリーグ		有野	
弘前東 (青森)	5 対 0	(兵庫)	
1s 吹田 健太	3 $\begin{pmatrix} 12 & - & 10 \\ 15 & - & 13 \\ 11 & - & 9 \\ - & - & - \end{pmatrix}$ 0	1s 福島 玲音	
2s 大野 柊朗	3 $\begin{pmatrix} 11 & - & 6 \\ 11 & - & 4 \\ 11 & - & 2 \\ - & - & - \end{pmatrix}$ 0	2s 兼畑 隆之介	
3w 阿保 翔太 齋藤 隼	3 $\begin{pmatrix} 5 & - & 11 \\ 11 & - & 8 \\ 11 & - & 9 \\ 13 & - & 11 \\ - & - & - \end{pmatrix}$ 1	3w 上田 達也 藤原 巧光	
4s 北嶋 孝基	3 $\begin{pmatrix} 11 & - & 8 \\ 11 & - & 5 \\ 5 & - & 11 \\ 5 & - & 11 \\ 11 & - & 8 \\ - & - & - \end{pmatrix}$ 2	4s 余嶋 拓人	
5s 佐藤 泰河	3 $\begin{pmatrix} 11 & - & 4 \\ 8 & - & 11 \\ 13 & - & 11 \\ 8 & - & 11 \\ 11 & - & 3 \\ - & - & - \end{pmatrix}$ 2	5s 足立 陸斗	

予選Cリーグ		尾久八幡	
長森 (岐阜)	0 対 5	(東京)	
1s 村上 健太	0 $\begin{pmatrix} 7 & - & 11 \\ 7 & - & 11 \\ 9 & - & 11 \\ - & - & - \end{pmatrix}$ 3	1s 山崎 晃佳	
2s 樋口 光太	0 $\begin{pmatrix} 8 & - & 11 \\ 6 & - & 11 \\ 2 & - & 11 \\ - & - & - \end{pmatrix}$ 3	2s 鯨井 将太郎	
3w 村瀬 翼佐 堀部 迅虎	0 $\begin{pmatrix} 9 & - & 11 \\ 7 & - & 11 \\ 9 & - & 11 \\ - & - & - \end{pmatrix}$ 3	3w 大崎 悠太 中尾 友飛	
4s 棚橋 祐成	1 $\begin{pmatrix} 5 & - & 11 \\ 11 & - & 13 \\ 11 & - & 7 \\ 4 & - & 11 \\ - & - & - \end{pmatrix}$ 3	4s 小此木 奏澄	
5s 堀部 龍也	1 $\begin{pmatrix} 8 & - & 11 \\ 5 & - & 11 \\ 11 & - & 9 \\ 12 & - & 14 \\ - & - & - \end{pmatrix}$ 3	5s 永田 斗真	

予選Aリーグ		弘前二	
松徳学院 (島根)	5 対 0	(青森)	
1s 世古 凱士	3 $\begin{pmatrix} 11 & - & 2 \\ 11 & - & 6 \\ 11 & - & 7 \\ - & - & - \end{pmatrix}$ 0	1s 秋元 涼佑	
2s 小林 大空	3 $\begin{pmatrix} 13 & - & 11 \\ 11 & - & 6 \\ 13 & - & 11 \\ - & - & - \end{pmatrix}$ 0	2s 日照田 悠翔	
3w 関野 旬 村井 海樹	3 $\begin{pmatrix} 14 & - & 12 \\ 11 & - & 3 \\ 11 & - & 6 \\ - & - & - \end{pmatrix}$ 0	3w 野呂 結人 秋元 悠希	
4s 山本 旬真	3 $\begin{pmatrix} 11 & - & 6 \\ 11 & - & 4 \\ 11 & - & 5 \\ - & - & - \end{pmatrix}$ 0	4s 村上 瞭太	
5s 杉谷 虎太郎	3 $\begin{pmatrix} 10 & - & 12 \\ 15 & - & 13 \\ 13 & - & 11 \\ 11 & - & 9 \\ - & - & - \end{pmatrix}$ 1	5s 澁谷 駿哉	

予選Hリーグ		岡崎	
向洋 (宮城)	W 対 L	(京都)	
1s	$\begin{pmatrix} - & - & - \\ - & - & - \\ - & - & - \\ - & - & - \end{pmatrix}$	1s	
2s	$\begin{pmatrix} - & - & - \\ - & - & - \\ - & - & - \\ - & - & - \end{pmatrix}$	2s	
3w	$\begin{pmatrix} - & - & - \\ - & - & - \\ - & - & - \\ - & - & - \end{pmatrix}$	3w	
4s	$\begin{pmatrix} - & - & - \\ - & - & - \\ - & - & - \\ - & - & - \end{pmatrix}$	4s	
5s	$\begin{pmatrix} - & - & - \\ - & - & - \\ - & - & - \\ - & - & - \end{pmatrix}$	5s	

予選Fリーグ		網走第三	
武生第一 (福井)	4 対 1	(北海道)	
1s 増田 凌志	2 $\begin{pmatrix} 11 & - & 8 \\ 11 & - & 7 \\ 2 & - & 11 \\ 8 & - & 11 \\ 2 & - & 11 \\ - & - & - \end{pmatrix}$ 3	1s 佐藤 大空	
2s 堀本 爽太郎	3 $\begin{pmatrix} 11 & - & 7 \\ 6 & - & 11 \\ 15 & - & 13 \\ 11 & - & 6 \\ - & - & - \end{pmatrix}$ 1	2s 松臺 悠叶	
3w 揚原 貴汰 山野 佑悟	3 $\begin{pmatrix} 11 & - & 4 \\ 11 & - & 3 \\ 11 & - & 4 \\ - & - & - \end{pmatrix}$ 0	3w 松本 柊哉 伊成 權斗	
4s 関 隼人	3 $\begin{pmatrix} 11 & - & 3 \\ 11 & - & 4 \\ 11 & - & 9 \\ - & - & - \end{pmatrix}$ 0	4s 加藤 駿琉	
5s 片岡 大祐	3 $\begin{pmatrix} 13 & - & 11 \\ 11 & - & 2 \\ 11 & - & 4 \\ - & - & - \end{pmatrix}$ 0	5s 高 虎珀	

予選Dリーグ		苫小牧光洋	
新渡戸 (東京)	2 対 3	(北海道)	
1s 櫻岡 和	0 $\begin{pmatrix} 11 & - & 13 \\ 10 & - & 12 \\ 6 & - & 11 \\ - & - & - \end{pmatrix}$ 3	1s 金須 海人	
2s 浅原 奏太	3 $\begin{pmatrix} 11 & - & 5 \\ 11 & - & 4 \\ 14 & - & 12 \\ - & - & - \end{pmatrix}$ 0	2s 近田 大翔	
3w 小山 健太 池田 波登	3 $\begin{pmatrix} 11 & - & 6 \\ 11 & - & 4 \\ 11 & - & 8 \\ - & - & - \end{pmatrix}$ 0	3w 神尾 悠斗 及川 剛憲	
4s 田沼 凌	0 $\begin{pmatrix} 6 & - & 11 \\ 5 & - & 11 \\ 3 & - & 11 \\ - & - & - \end{pmatrix}$ 3	4s 越智 陸斗	
5s 川越 飛翠	2 $\begin{pmatrix} 5 & - & 11 \\ 13 & - & 11 \\ 4 & - & 11 \\ 11 & - & 8 \\ 8 & - & 11 \\ - & - & - \end{pmatrix}$ 3	5s 渡部 拓斗	

予選Bリーグ		中村	
可部 (広島)	4 対 1	(栃木)	
1s 鳥田 東	3 $\begin{pmatrix} 11 & - & 2 \\ 11 & - & 3 \\ 11 & - & 3 \\ - & - & - \end{pmatrix}$ 0	1s 清水 虎太郎	
2s 山本 悠人	3 $\begin{pmatrix} 11 & - & 6 \\ 11 & - & 7 \\ 11 & - & 2 \\ - & - & - \end{pmatrix}$ 0	2s 杉山 太飛	
3w 藤本 海晴 木村 悠月	1 $\begin{pmatrix} 4 & - & 11 \\ 7 & - & 11 \\ 11 & - & 7 \\ 4 & - & 11 \\ - & - & - \end{pmatrix}$ 3	3w 川又 洸大 中川 敬太	
4s 有川 綜馬	3 $\begin{pmatrix} 11 & - & 5 \\ 11 & - & 7 \\ 11 & - & 4 \\ - & - & - \end{pmatrix}$ 0	4s 長谷川 尋大	
5s 堺 創大	3 $\begin{pmatrix} 11 & - & 6 \\ 11 & - & 4 \\ 11 & - & 2 \\ - & - & - \end{pmatrix}$ 0	5s 大関 夢海	

団体戦 男子予選リーグ 第1試合競技記録(2)

予選Mリーグ		
沼田 (群馬)	2 対 3	鹿児島松元 (鹿児島)
1s 後藤 旭将	1 $\begin{pmatrix} 4 & - & 11 \\ 11 & - & 7 \\ 6 & - & 11 \\ 9 & - & 11 \\ - & - & - \end{pmatrix}$ 3	1s 森 心嘉
2s 後藤 嘉希	1 $\begin{pmatrix} 8 & - & 11 \\ 11 & - & 7 \\ 7 & - & 11 \\ 5 & - & 11 \\ - & - & - \end{pmatrix}$ 3	2s 愛村 優太
3w 深津 歩 田村 透也	3 $\begin{pmatrix} 11 & - & 9 \\ 11 & - & 7 \\ 11 & - & 6 \\ - & - & - \end{pmatrix}$ 0	3w 瀬戸口 蒼空 広浜 彰悟
4s 猪俣 久遠	2 $\begin{pmatrix} 10 & - & 12 \\ 11 & - & 6 \\ 12 & - & 10 \\ 9 & - & 11 \\ 8 & - & 11 \\ - & - & - \end{pmatrix}$ 3	4s 山下 翔
5s 長尾 心	3 $\begin{pmatrix} 11 & - & 6 \\ 4 & - & 11 \\ 8 & - & 11 \\ 12 & - & 10 \\ 12 & - & 10 \\ - & - & - \end{pmatrix}$ 2	5s 中島 匠

予選Kリーグ		
西条東 (愛媛)	3 対 2	滝尾 (大分)
1s 佐野 晃斗	0 $\begin{pmatrix} 8 & - & 11 \\ 8 & - & 11 \\ 8 & - & 11 \\ 8 & - & 11 \\ - & - & - \end{pmatrix}$ 3	1s 一柳 洸太
2s 安井 啓人	2 $\begin{pmatrix} 6 & - & 11 \\ 8 & - & 11 \\ 11 & - & 7 \\ 12 & - & 10 \\ 11 & - & 13 \\ - & - & - \end{pmatrix}$ 3	2s 児玉 悠
3w 柳本 拓未 佐藤 銀太	3 $\begin{pmatrix} 11 & - & 4 \\ 11 & - & 2 \\ 11 & - & 3 \\ - & - & - \end{pmatrix}$ 0	3w 江藤 大凱 大井 涼真
4s 越智 琥珀	3 $\begin{pmatrix} 12 & - & 10 \\ 11 & - & 6 \\ 8 & - & 11 \\ 11 & - & 6 \\ - & - & - \end{pmatrix}$ 1	4s 柴尾 承太郎
5s 伊藤 蒼晃	3 $\begin{pmatrix} 11 & - & 2 \\ 10 & - & 12 \\ 11 & - & 8 \\ 11 & - & 8 \\ - & - & - \end{pmatrix}$ 1	5s 小野 颯仁

予選Iリーグ		
国分寺 (栃木)	1 対 4	香芝東 (奈良)
1s 太田 聖斗	3 $\begin{pmatrix} 11 & - & 7 \\ 11 & - & 2 \\ 9 & - & 11 \\ 11 & - & 5 \\ - & - & - \end{pmatrix}$ 1	1s 春木 将太
2s 玉野 結希	0 $\begin{pmatrix} 7 & - & 11 \\ 4 & - & 11 \\ 7 & - & 11 \\ - & - & - \end{pmatrix}$ 3	2s 今村 英太
3w 長谷川 慎之助 小川 公志	1 $\begin{pmatrix} 9 & - & 11 \\ 7 & - & 11 \\ 11 & - & 9 \\ 9 & - & 11 \\ - & - & - \end{pmatrix}$ 3	3w 大野 拓人 山端 亮太郎
4s 市村 和樹	0 $\begin{pmatrix} 4 & - & 11 \\ 4 & - & 11 \\ 5 & - & 11 \\ - & - & - \end{pmatrix}$ 3	4s 福本 承未
5s 竹井 翔哉	1 $\begin{pmatrix} 11 & - & 7 \\ 0 & - & 11 \\ 6 & - & 11 \\ 5 & - & 11 \\ - & - & - \end{pmatrix}$ 3	5s 辻 隼人

予選Lリーグ		
出雲北陵 (島根)	4 対 1	七飯 (北海道)
1s 小野 泰和	3 $\begin{pmatrix} 11 & - & 5 \\ 11 & - & 7 \\ 11 & - & 7 \\ - & - & - \end{pmatrix}$ 0	1s 林 馨
2s 古瀬 莞太	0 $\begin{pmatrix} 2 & - & 11 \\ 9 & - & 11 \\ 5 & - & 11 \\ - & - & - \end{pmatrix}$ 3	2s 成田 陸人
3w 田中 悠斗 三好 蒼空	3 $\begin{pmatrix} 11 & - & 4 \\ 11 & - & 4 \\ 11 & - & 3 \\ - & - & - \end{pmatrix}$ 0	3w 加藤 麗 杉本 侑大
4s 金丸 陽	3 $\begin{pmatrix} 11 & - & 1 \\ 11 & - & 3 \\ 11 & - & 5 \\ - & - & - \end{pmatrix}$ 0	4s 冬野 聖宜
5s 濱田 都希	3 $\begin{pmatrix} 11 & - & 0 \\ 11 & - & 4 \\ 11 & - & 6 \\ - & - & - \end{pmatrix}$ 0	5s 青木 鳳雅

予選Jリーグ		
大東 (福井)	4 対 1	舞阪 (静岡)
1s 水野 登偉	3 $\begin{pmatrix} 10 & - & 12 \\ 5 & - & 11 \\ 11 & - & 6 \\ 11 & - & 9 \\ 11 & - & 4 \\ - & - & - \end{pmatrix}$ 2	1s 國松 誠矢
2s 小田 悠生	3 $\begin{pmatrix} 11 & - & 8 \\ 11 & - & 9 \\ 11 & - & 7 \\ - & - & - \end{pmatrix}$ 0	2s 鈴木 瑛大
3w 近藤 快成 久保 星多郎	1 $\begin{pmatrix} 11 & - & 13 \\ 9 & - & 11 \\ 11 & - & 2 \\ 9 & - & 11 \\ - & - & - \end{pmatrix}$ 3	3w 菅沼 悠斗 佐藤 裕希
4s 川畑 孔明	3 $\begin{pmatrix} 8 & - & 11 \\ 13 & - & 15 \\ 12 & - & 10 \\ 11 & - & 8 \\ 11 & - & 9 \\ - & - & - \end{pmatrix}$ 2	4s 亀久保 遥斗
5s 重僧 礼夢	3 $\begin{pmatrix} 11 & - & 6 \\ 11 & - & 8 \\ 11 & - & 3 \\ - & - & - \end{pmatrix}$ 0	5s 野崎 真矢

団体戦 男子予選リーグ 第2試合競技記録(1)

予選Gリーグ		港南 (愛媛)	
泉丘 (茨城)	3 対 2		
1s 高橋 光大	$3 \begin{pmatrix} 10 & - & 12 \\ 3 & - & 11 \\ 11 & - & 8 \\ 11 & - & 6 \\ 11 & - & 5 \end{pmatrix}$	1s 瀬野 圭一郎	2
2s 山崎 祐季	$3 \begin{pmatrix} 11 & - & 7 \\ 11 & - & 5 \\ 11 & - & 6 \\ & - & - \end{pmatrix}$	2s 大塚 陽生	0
カナザワシールズ 魁 3w 石川 航聖	$3 \begin{pmatrix} 11 & - & 9 \\ 10 & - & 12 \\ 7 & - & 11 \\ 11 & - & 9 \\ 11 & - & 6 \end{pmatrix}$	井上 権和 3w 松浦 暁心	2
4s 和田 京介	$1 \begin{pmatrix} 13 & - & 11 \\ 8 & - & 11 \\ 7 & - & 11 \\ 7 & - & 11 \\ & - & - \end{pmatrix}$	4s 武田 昊己	3
5s 師岡 聖樹	$0 \begin{pmatrix} 4 & - & 11 \\ 4 & - & 11 \\ 8 & - & 11 \\ & - & - \\ & - & - \end{pmatrix}$	5s 大塚 流星	3

予選Eリーグ		有野 (兵庫)	
愛工大名電 (愛知)	5 対 0		
1s 日高 宏紀	$3 \begin{pmatrix} 11 & - & 5 \\ 11 & - & 3 \\ 11 & - & 6 \\ & - & - \\ & - & - \end{pmatrix}$	1s 足立 陸斗	0
2s 坂井 雄飛	$3 \begin{pmatrix} 11 & - & 3 \\ 11 & - & 8 \\ 11 & - & 5 \\ & - & - \\ & - & - \end{pmatrix}$	2s 余嶋 拓人	0
菅沼 翔太 3w 持田 陽向	$3 \begin{pmatrix} 11 & - & 3 \\ 11 & - & 8 \\ 11 & - & 6 \\ & - & - \\ & - & - \end{pmatrix}$	上田 達也 3w 藤原 巧光	0
4s 杉浦 涼雅	$3 \begin{pmatrix} 11 & - & 7 \\ 11 & - & 3 \\ 11 & - & 3 \\ & - & - \\ & - & - \end{pmatrix}$	4s 松浦 源太郎	0
5s 吉山 和希	$3 \begin{pmatrix} 11 & - & 2 \\ 11 & - & 3 \\ 11 & - & 5 \\ & - & - \\ & - & - \end{pmatrix}$	5s 福島 玲音	0

予選Cリーグ		長森 (岐阜)	
明德義塾 (高知)	5 対 0		
1s 都築 和仁	$3 \begin{pmatrix} 11 & - & 4 \\ 11 & - & 7 \\ 7 & - & 11 \\ 12 & - & 10 \\ & - & - \end{pmatrix}$	1s 村上 健太	1
2s 齋藤 俊太郎	$3 \begin{pmatrix} 11 & - & 4 \\ 11 & - & 8 \\ 9 & - & 11 \\ 6 & - & 11 \\ 11 & - & 2 \end{pmatrix}$	2s 棚橋 祐成	2
花見 悠斗 3w 長谷川 李博	$3 \begin{pmatrix} 11 & - & 5 \\ 11 & - & 6 \\ 6 & - & 11 \\ 11 & - & 7 \\ & - & - \end{pmatrix}$	村瀬 翼佐 3w 堀部 迅虎	1
4s 立藤 来夢	$3 \begin{pmatrix} 11 & - & 5 \\ 11 & - & 9 \\ 11 & - & 2 \\ & - & - \\ & - & - \end{pmatrix}$	4s 堀部 龍也	0
5s 瀬川 迅風	$3 \begin{pmatrix} 11 & - & 3 \\ 11 & - & 8 \\ 11 & - & 7 \\ & - & - \\ & - & - \end{pmatrix}$	5s 樋口 光太	0

予選Aリーグ		弘前二 (青森)	
三和 (熊本)	3 対 2		
1s 池田 康智	$3 \begin{pmatrix} 11 & - & 5 \\ 11 & - & 6 \\ 11 & - & 8 \\ & - & - \\ & - & - \end{pmatrix}$	1s 秋元 涼佑	0
2s 中村 陽樹	$0 \begin{pmatrix} 6 & - & 11 \\ 9 & - & 11 \\ 5 & - & 11 \\ & - & - \\ & - & - \end{pmatrix}$	2s 澁谷 駿哉	3
福山 航大 3w 野口 裕司	$2 \begin{pmatrix} 11 & - & 9 \\ 7 & - & 11 \\ 11 & - & 8 \\ 7 & - & 11 \\ 9 & - & 11 \end{pmatrix}$	野呂 結人 3w 秋元 悠希	3
4s 田尻 穂	$3 \begin{pmatrix} 11 & - & 3 \\ 11 & - & 2 \\ 11 & - & 4 \\ & - & - \\ & - & - \end{pmatrix}$	4s 村上 瞭太	0
5s 松田 煌樹	$3 \begin{pmatrix} 11 & - & 7 \\ 11 & - & 5 \\ 11 & - & 7 \\ & - & - \\ & - & - \end{pmatrix}$	5s 日照田 悠翔	0

予選Hリーグ		岡崎 (京都)	
浜松修学舎 (静岡)	W 対 L		
1s	$\begin{pmatrix} - & - \\ - & - \\ - & - \\ - & - \end{pmatrix}$	1s	
2s	$\begin{pmatrix} - & - \\ - & - \\ - & - \\ - & - \end{pmatrix}$	2s	
3w	$\begin{pmatrix} - & - \\ 7 & - \\ - & - \\ - & - \end{pmatrix}$	3w	
4s	$\begin{pmatrix} - & - \\ - & - \\ - & - \\ - & - \end{pmatrix}$	4s	
5s	$\begin{pmatrix} - & - \\ - & - \\ - & - \\ - & - \end{pmatrix}$	5s	

予選Fリーグ		網走第三 (北海道)	
野田学園 (山口)	5 対 0		
1s 木村 友哉	$3 \begin{pmatrix} 11 & - & 5 \\ 11 & - & 4 \\ 11 & - & 4 \\ & - & - \\ & - & - \end{pmatrix}$	1s 加藤 駿琉	0
2s 小園江 紀也	$3 \begin{pmatrix} 11 & - & 7 \\ 8 & - & 11 \\ 11 & - & 5 \\ 11 & - & 7 \\ & - & - \end{pmatrix}$	2s 佐藤 大空	1
丸川 智弘 3w 大坪 祥馬	$3 \begin{pmatrix} 11 & - & 5 \\ 11 & - & 1 \\ 11 & - & 1 \\ & - & - \\ & - & - \end{pmatrix}$	松本 柊哉 3w 今井 瑠佑斗	0
4s 渡辺 凉吾	$3 \begin{pmatrix} 11 & - & 9 \\ 11 & - & 1 \\ 11 & - & 3 \\ & - & - \\ & - & - \end{pmatrix}$	4s 松臺 悠叶	0
5s 岡本 智心	$3 \begin{pmatrix} 11 & - & 5 \\ 11 & - & 4 \\ 11 & - & 4 \\ & - & - \\ & - & - \end{pmatrix}$	5s 高 虎珀	0

予選Dリーグ		新渡戸 (東京)	
城南 (石川)	5 対 0		
1s 鈴木 柊平	$3 \begin{pmatrix} 11 & - & 4 \\ 11 & - & 9 \\ 11 & - & 6 \\ & - & - \\ & - & - \end{pmatrix}$	1s 櫻岡 和	0
2s 金澤 宙	$3 \begin{pmatrix} 11 & - & 5 \\ 6 & - & 11 \\ 11 & - & 6 \\ 11 & - & 7 \\ & - & - \end{pmatrix}$	2s 浅原 奏太	1
柴田 蒼馬 3w 渡会 悠斗	$3 \begin{pmatrix} 11 & - & 6 \\ 11 & - & 8 \\ 11 & - & 5 \\ & - & - \\ & - & - \end{pmatrix}$	小山 健太 3w 池田 波登	0
4s 北口 愛斗	$3 \begin{pmatrix} 11 & - & 5 \\ 11 & - & 7 \\ 11 & - & 4 \\ & - & - \\ & - & - \end{pmatrix}$	4s 川越 飛翠	0
5s 馬淵 煌世	$3 \begin{pmatrix} 9 & - & 11 \\ 11 & - & 5 \\ 11 & - & 2 \\ 11 & - & 5 \\ & - & - \end{pmatrix}$	5s 田沼 凌	1

予選Bリーグ		中村 (栃木)	
赤井 (福島)	4 対 1		
1s 船生 岳冬	$3 \begin{pmatrix} 11 & - & 5 \\ 11 & - & 8 \\ 11 & - & 9 \\ & - & - \\ & - & - \end{pmatrix}$	1s 長谷川 尋大	0
2s 遠藤 龍太	$3 \begin{pmatrix} 11 & - & 7 \\ 11 & - & 3 \\ 11 & - & 8 \\ & - & - \\ & - & - \end{pmatrix}$	2s 大関 夢海	0
鈴木 真介 3w 佐藤 聖	$2 \begin{pmatrix} 11 & - & 7 \\ 11 & - & 9 \\ 8 & - & 11 \\ 6 & - & 11 \\ 8 & - & 11 \end{pmatrix}$	川又 祐希 3w 中川 敬太	3
4s 伊藤 翔太	$3 \begin{pmatrix} 11 & - & 9 \\ 11 & - & 1 \\ 11 & - & 4 \\ & - & - \\ & - & - \end{pmatrix}$	4s 清水 虎太郎	0
5s 西山 歩希	$3 \begin{pmatrix} 11 & - & 9 \\ 11 & - & 5 \\ 11 & - & 2 \\ & - & - \\ & - & - \end{pmatrix}$	5s 川又 祐希	0

団体戦 男子予選リーグ 第2試合競技記録(2)

	予選Mリーグ			予選Kリーグ		
上宮学園 (大阪)	5 対 0	沼田 (群馬)		安田学園 (東京)	5 対 0	滝尾 (大分)
1s 西山 元規	3 $\begin{pmatrix} 11 & - & 0 \\ 11 & - & 3 \\ 11 & - & 2 \\ - & - & - \end{pmatrix}$ 0	1s 猪俣 久遠		1s 林 大貴	3 $\begin{pmatrix} 11 & - & 5 \\ 11 & - & 5 \\ 11 & - & 3 \\ - & - & - \end{pmatrix}$ 0	1s 児玉 悠
2s 竹島 漣	3 $\begin{pmatrix} 11 & - & 6 \\ 9 & - & 11 \\ 6 & - & 11 \\ 11 & - & 6 \\ 11 & - & 5 \end{pmatrix}$ 2	2s 後藤 嘉希		2s 三木 翔	3 $\begin{pmatrix} 12 & - & 10 \\ 11 & - & 5 \\ 9 & - & 11 \\ 11 & - & 9 \\ - & - & - \end{pmatrix}$ 1	2s 一柳 洸太
3w 吉田 壮大 服部 圭吾	3 $\begin{pmatrix} 13 & - & 11 \\ 11 & - & 4 \\ 6 & - & 11 \\ 11 & - & 6 \\ - & - & - \end{pmatrix}$ 1	3w 後藤 旭将 深津 歩		3w 平野 晃聖 林 優太	3 $\begin{pmatrix} 11 & - & 7 \\ 11 & - & 5 \\ 11 & - & 6 \\ - & - & - \end{pmatrix}$ 0	3w 利光 俊祐 新庄 奏太
4s 石山 浩貴	3 $\begin{pmatrix} 11 & - & 3 \\ 11 & - & 1 \\ 11 & - & 9 \\ - & - & - \end{pmatrix}$ 0	4s 長尾 心		4s 島岡 修斗	3 $\begin{pmatrix} 11 & - & 4 \\ 11 & - & 3 \\ 11 & - & 4 \\ - & - & - \end{pmatrix}$ 0	4s 小野 颯仁
5s 鈴木 拓登	3 $\begin{pmatrix} 11 & - & 1 \\ 8 & - & 11 \\ 11 & - & 5 \\ 10 & - & 12 \\ 11 & - & 4 \end{pmatrix}$ 2	5s 田村 透也		5s 廣田 元二郎	3 $\begin{pmatrix} 11 & - & 4 \\ 11 & - & 4 \\ 11 & - & 3 \\ - & - & - \end{pmatrix}$ 0	5s 柴尾 承太郎

	予選Iリーグ	
中間東 (福岡)	5 対 0	国分寺 (栃木)
1s 石井 佑季	3 $\begin{pmatrix} 11 & - & 4 \\ 11 & - & 3 \\ 11 & - & 4 \\ - & - & - \end{pmatrix}$ 0	1s 玉野 結希
2s 牧野 伶音	3 $\begin{pmatrix} 11 & - & 2 \\ 11 & - & 3 \\ 11 & - & 5 \\ - & - & - \end{pmatrix}$ 0	2s 太田 聖斗
3w 福田 心 時吉 佑樹	3 $\begin{pmatrix} 11 & - & 4 \\ 11 & - & 2 \\ 11 & - & 5 \\ - & - & - \end{pmatrix}$ 0	3w 長谷川 慎之助 小川 公志
4s 面田 知己	3 $\begin{pmatrix} 11 & - & 6 \\ 11 & - & 6 \\ 11 & - & 1 \\ - & - & - \end{pmatrix}$ 0	4s 竹井 翔哉
5s 久保 賢輔	3 $\begin{pmatrix} 11 & - & 3 \\ 11 & - & 4 \\ 11 & - & 4 \\ - & - & - \end{pmatrix}$ 0	5s 芦沢 汐悠

	予選Lリーグ	
足立学園 (東京)	4 対 1	七飯 (北海道)
1s 秋山 浩慶	1 $\begin{pmatrix} 13 & - & 11 \\ 6 & - & 11 \\ 7 & - & 11 \\ 7 & - & 11 \end{pmatrix}$ 3	1s 林 馨
2s 高橋 惺介	3 $\begin{pmatrix} 11 & - & 6 \\ 11 & - & 2 \\ 11 & - & 3 \\ - & - & - \end{pmatrix}$ 0	2s 冬野 聖宜
3w 高梨 俊梧 中田 裕大	3 $\begin{pmatrix} 11 & - & 7 \\ 11 & - & 5 \\ 11 & - & 4 \\ - & - & - \end{pmatrix}$ 0	3w 大澤 遼太 渡部 瞬
4s 石川 恵大	3 $\begin{pmatrix} 11 & - & 7 \\ 11 & - & 3 \\ 11 & - & 3 \\ - & - & - \end{pmatrix}$ 0	4s 青木 凰雅
5s 岡野 耕大	3 $\begin{pmatrix} 11 & - & 9 \\ 5 & - & 11 \\ 6 & - & 11 \\ 11 & - & 7 \\ 11 & - & 9 \end{pmatrix}$ 2	5s 成田 陸人

	予選Jリーグ	
実践学園 (東京)	5 対 0	舞阪 (静岡)
1s 下田 蓮	3 $\begin{pmatrix} 11 & - & 2 \\ 11 & - & 7 \\ 11 & - & 3 \\ - & - & - \end{pmatrix}$ 0	1s 亀久保 遥斗
2s 高橋 久遠	3 $\begin{pmatrix} 11 & - & 9 \\ 11 & - & 4 \\ 8 & - & 11 \\ 11 & - & 8 \\ - & - & - \end{pmatrix}$ 1	2s 鈴木 瑛大
3w 水谷 悠真 木方 蒼介	3 $\begin{pmatrix} 11 & - & 5 \\ 11 & - & 3 \\ 11 & - & 8 \\ - & - & - \end{pmatrix}$ 0	3w 小柴 朝聖 森 拓夢
4s 藪下 拓未	3 $\begin{pmatrix} 11 & - & 5 \\ 11 & - & 2 \\ 11 & - & 8 \\ - & - & - \end{pmatrix}$ 0	4s 野崎 真矢
5s 鈴木 恵大	3 $\begin{pmatrix} 11 & - & 6 \\ 11 & - & 5 \\ 11 & - & 5 \\ - & - & - \end{pmatrix}$ 0	5s 國松 誠矢

団体戦 男子予選リーグ 第3試合競技記録(1)

	予選Gリーグ	
泉丘 <small>(茨城)</small>	0 対 5	明豊 <small>(大分)</small>
1s 掛札 啓太	$0 \begin{pmatrix} 4 & - & 11 \\ 3 & - & 11 \\ 3 & - & 11 \\ - & - & - \end{pmatrix} 3$	1s 横田 卓磨
2s 高橋 光大	$1 \begin{pmatrix} 11 & - & 9 \\ 9 & - & 11 \\ 7 & - & 11 \\ 7 & - & 11 \\ - & - & - \end{pmatrix} 3$	2s 植木 大陽
<small>カナザワシールズ 魁</small> 3w 石川 航聖	$0 \begin{pmatrix} 14 & - & 16 \\ 7 & - & 11 \\ 5 & - & 11 \\ - & - & - \end{pmatrix} 3$	3w 安藤 京護 一柳 大翔
4s 山崎 祐季	$0 \begin{pmatrix} 7 & - & 11 \\ 5 & - & 11 \\ 5 & - & 11 \\ - & - & - \end{pmatrix} 3$	4s 嶋田 碧虎
5s 師岡 聖樹	$0 \begin{pmatrix} 3 & - & 11 \\ 2 & - & 11 \\ 3 & - & 11 \\ - & - & - \end{pmatrix} 3$	5s 利光 芳輝

	予選Eリーグ	
愛工大名電 <small>(愛知)</small>	5 対 0	弘前東 <small>(青森)</small>
1s 吉山 和希	$3 \begin{pmatrix} 11 & - & 5 \\ 11 & - & 6 \\ 2 & - & 11 \\ 11 & - & 8 \\ - & - & - \end{pmatrix} 1$	1s 大野 柗朗
2s 渡邊 康靖	$3 \begin{pmatrix} 11 & - & 8 \\ 11 & - & 4 \\ 7 & - & 11 \\ 9 & - & 11 \\ 13 & - & 11 \\ - & - & - \end{pmatrix} 2$	2s 北嶋 孝基
3w 杉浦 涼雅 持田 陽向	$3 \begin{pmatrix} 11 & - & 6 \\ 11 & - & 6 \\ 11 & - & 7 \\ - & - & - \\ - & - & - \end{pmatrix} 0$	3w 佐藤 泰河 本堂 吾成
4s 菅沼 翔太	$3 \begin{pmatrix} 11 & - & 5 \\ 11 & - & 5 \\ 11 & - & 5 \\ - & - & - \\ - & - & - \end{pmatrix} 0$	4s 齋藤 隼
5s 坂井 雄飛	$3 \begin{pmatrix} 11 & - & 8 \\ 11 & - & 8 \\ 11 & - & 8 \\ - & - & - \\ - & - & - \end{pmatrix} 0$	5s 吹田 健太

	予選Cリーグ	
明德義塾 <small>(高知)</small>	4 対 1	尾久八幡 <small>(東京)</small>
1s 瀬川 迅風	$3 \begin{pmatrix} 10 & - & 12 \\ 12 & - & 10 \\ 11 & - & 6 \\ 11 & - & 5 \\ - & - & - \end{pmatrix} 1$	1s 山崎 晃佳
2s 長谷川 李博	$0 \begin{pmatrix} 10 & - & 12 \\ 9 & - & 11 \\ 10 & - & 12 \\ - & - & - \\ - & - & - \end{pmatrix} 3$	2s 鯨井 将太郎
3w 齋藤 俊太郎 立藤 来夢	$3 \begin{pmatrix} 11 & - & 5 \\ 11 & - & 8 \\ 11 & - & 5 \\ - & - & - \\ - & - & - \end{pmatrix} 0$	3w 大崎 悠太 中尾 友飛
4s 都築 和仁	$3 \begin{pmatrix} 11 & - & 7 \\ 11 & - & 8 \\ 13 & - & 11 \\ - & - & - \\ - & - & - \end{pmatrix} 0$	4s 伊藤 徹平
5s 花見 悠斗	$3 \begin{pmatrix} 7 & - & 11 \\ 11 & - & 4 \\ 11 & - & 4 \\ 11 & - & 7 \\ - & - & - \end{pmatrix} 1$	5s 永田 斗真

	予選Aリーグ	
三和 <small>(熊本)</small>	2 対 3	松徳学院 <small>(島根)</small>
1s 中村 陽樹	$0 \begin{pmatrix} 3 & - & 11 \\ 3 & - & 11 \\ 4 & - & 11 \\ - & - & - \\ - & - & - \end{pmatrix} 3$	1s 小林 大空
2s 池田 康智	$3 \begin{pmatrix} 9 & - & 11 \\ 13 & - & 11 \\ 11 & - & 13 \\ 11 & - & 8 \\ 11 & - & 7 \\ - & - & - \end{pmatrix} 2$	2s 世古 凱士
3w 福山 航大 野口 裕司	$0 \begin{pmatrix} 9 & - & 11 \\ 3 & - & 11 \\ 6 & - & 11 \\ - & - & - \\ - & - & - \end{pmatrix} 3$	3w 関野 旬 村井 海樹
4s 田尻 穂	$3 \begin{pmatrix} 10 & - & 12 \\ 11 & - & 8 \\ 11 & - & 6 \\ 11 & - & 5 \\ - & - & - \end{pmatrix} 1$	4s 杉谷 虎太郎
5s 松田 煌樹	$1 \begin{pmatrix} 11 & - & 5 \\ 9 & - & 11 \\ 3 & - & 11 \\ 7 & - & 11 \\ - & - & - \end{pmatrix} 3$	5s 山本 旬真

	予選Hリーグ	
浜松修学舎 <small>(静岡)</small>	5 対 0	向洋 <small>(宮城)</small>
1s 小林 彪	$3 \begin{pmatrix} 11 & - & 7 \\ 11 & - & 7 \\ 11 & - & 8 \\ - & - & - \\ - & - & - \end{pmatrix} 0$	1s 及川 璃月也
2s 岡田 蓮	$3 \begin{pmatrix} 11 & - & 5 \\ 15 & - & 17 \\ 11 & - & 8 \\ 12 & - & 14 \\ 11 & - & 5 \\ - & - & - \end{pmatrix} 2$	2s 櫻井 悠生
3w 建部 芳希 中西 泰祐	$3 \begin{pmatrix} 11 & - & 4 \\ 5 & - & 11 \\ 11 & - & 9 \\ 11 & - & 9 \\ - & - & - \end{pmatrix} 1$	3w 佐藤 健人 押野 紗良
4s 中村 遥介	$3 \begin{pmatrix} 11 & - & 6 \\ 9 & - & 11 \\ 11 & - & 6 \\ 8 & - & 11 \\ 13 & - & 11 \\ - & - & - \end{pmatrix} 2$	4s 和泉 亮汰
5s 村田 翔	$3 \begin{pmatrix} 11 & - & 7 \\ 11 & - & 2 \\ 11 & - & 8 \\ - & - & - \\ - & - & - \end{pmatrix} 0$	5s 本田 佑生

	予選Fリーグ	
野田学園 <small>(山口)</small>	5 対 0	武生第一 <small>(福井)</small>
1s 岡本 智心	$3 \begin{pmatrix} 11 & - & 6 \\ 11 & - & 4 \\ 11 & - & 7 \\ - & - & - \\ - & - & - \end{pmatrix} 0$	1s 片岡 大祐
2s 渡辺 涼吾	$3 \begin{pmatrix} 11 & - & 3 \\ 11 & - & 5 \\ 11 & - & 8 \\ - & - & - \\ - & - & - \end{pmatrix} 0$	2s 関 隼人
3w 丸川 智弘 大坪 祥馬	$3 \begin{pmatrix} 11 & - & 8 \\ 11 & - & 8 \\ 12 & - & 10 \\ - & - & - \\ - & - & - \end{pmatrix} 0$	3w 山野 佑悟 堀本 爽太郎
4s 小園江 紀也	$3 \begin{pmatrix} 7 & - & 11 \\ 11 & - & 5 \\ 11 & - & 3 \\ 11 & - & 5 \\ - & - & - \end{pmatrix} 1$	4s 増田 凌志
5s 木村 友哉	$3 \begin{pmatrix} 11 & - & 3 \\ 11 & - & 5 \\ 11 & - & 8 \\ - & - & - \\ - & - & - \end{pmatrix} 0$	5s 揚原 貴汰

	予選Dリーグ	
城南 <small>(石川)</small>	5 対 0	苫小牧光洋 <small>(北海道)</small>
1s 太田 理貴	$3 \begin{pmatrix} 11 & - & 6 \\ 11 & - & 5 \\ 11 & - & 4 \\ - & - & - \\ - & - & - \end{pmatrix} 0$	1s 近田 大翔
2s 鈴木 柗平	$3 \begin{pmatrix} 11 & - & 9 \\ 11 & - & 5 \\ 11 & - & 7 \\ - & - & - \\ - & - & - \end{pmatrix} 0$	2s 金須 海人
3w 柴田 蒼馬 渡会 悠斗	$3 \begin{pmatrix} 11 & - & 2 \\ 11 & - & 3 \\ 11 & - & 4 \\ - & - & - \\ - & - & - \end{pmatrix} 0$	3w 羽澤 純平 畑 友惺
4s 北口 愛斗	$3 \begin{pmatrix} 11 & - & 1 \\ 11 & - & 0 \\ 11 & - & 5 \\ - & - & - \\ - & - & - \end{pmatrix} 0$	4s 渡部 拓斗
5s 馬淵 煌世	$3 \begin{pmatrix} 11 & - & 7 \\ 11 & - & 6 \\ 11 & - & 2 \\ - & - & - \\ - & - & - \end{pmatrix} 0$	5s 越智 陸斗

	予選Bリーグ	
赤井 <small>(福島)</small>	2 対 3	可部 <small>(広島)</small>
1s 西山 歩希	$0 \begin{pmatrix} 4 & - & 11 \\ 5 & - & 11 \\ 1 & - & 11 \\ - & - & - \\ - & - & - \end{pmatrix} 3$	1s 烏田 東
2s 伊藤 翔太	$1 \begin{pmatrix} 7 & - & 11 \\ 12 & - & 10 \\ 8 & - & 11 \\ 6 & - & 11 \\ - & - & - \end{pmatrix} 3$	2s 山本 悠人
3w 宮内 陽良 長谷川 柔大	$3 \begin{pmatrix} 11 & - & 7 \\ 11 & - & 9 \\ 8 & - & 11 \\ 11 & - & 4 \\ - & - & - \end{pmatrix} 1$	3w 木村 悠月 藤本 海晴
4s 船生 岳冬	$0 \begin{pmatrix} 6 & - & 11 \\ 5 & - & 11 \\ 7 & - & 11 \\ - & - & - \\ - & - & - \end{pmatrix} 3$	4s 有川 綜馬
5s 遠藤 龍太	$3 \begin{pmatrix} 11 & - & 6 \\ 8 & - & 11 \\ 11 & - & 9 \\ 11 & - & 9 \\ - & - & - \end{pmatrix} 1$	5s 堺 創大

団体戦 男子予選リーグ 第3試合競技記録(2)

予選Mリーグ		予選Kリーグ		予選Iリーグ	
上宮学園 (大阪)	4 対 1	安田学園 (東京)	5 対 0	中間東 (福岡)	5 対 0
鹿児島松元 (鹿児島)		西条東 (愛媛)		香芝東 (奈良)	
1s 西山 元規	$3 \begin{pmatrix} 13 & - & 11 \\ 6 & - & 11 \\ 11 & - & 7 \\ 11 & - & 7 \\ - & & - \end{pmatrix} 1$	1s 島岡 修斗	$3 \begin{pmatrix} 11 & - & 1 \\ 11 & - & 5 \\ 11 & - & 4 \\ - & & - \end{pmatrix} 0$	1s 面田 知己	$3 \begin{pmatrix} 14 & - & 12 \\ 9 & - & 11 \\ 11 & - & 4 \\ 12 & - & 10 \\ - & & - \end{pmatrix} 1$
2s 竹島 漣	$0 \begin{pmatrix} 4 & - & 11 \\ 10 & - & 12 \\ 3 & - & 11 \\ - & & - \end{pmatrix} 3$	2s 林 大貴	$3 \begin{pmatrix} 11 & - & 5 \\ 11 & - & 3 \\ 11 & - & 4 \\ - & & - \end{pmatrix} 0$	2s 久保 賢輔	$3 \begin{pmatrix} 11 & - & 4 \\ 11 & - & 6 \\ 11 & - & 6 \\ - & & - \end{pmatrix} 0$
3w 吉田 壮大 服部 圭吾	$3 \begin{pmatrix} 11 & - & 2 \\ 11 & - & 5 \\ 11 & - & 2 \\ - & & - \end{pmatrix} 0$	3w 平野 晃聖 林 優太	$3 \begin{pmatrix} 15 & - & 13 \\ 9 & - & 11 \\ 11 & - & 2 \\ 11 & - & 5 \\ - & & - \end{pmatrix} 1$	3w 森 真奈斗 大貫 蓮弥	$3 \begin{pmatrix} 11 & - & 0 \\ 11 & - & 4 \\ 11 & - & 1 \\ - & & - \end{pmatrix} 0$
4s 石山 浩貴	$3 \begin{pmatrix} 11 & - & 6 \\ 11 & - & 9 \\ 11 & - & 6 \\ - & & - \end{pmatrix} 0$	4s 廣田 元二郎	$3 \begin{pmatrix} 11 & - & 3 \\ 11 & - & 4 \\ 11 & - & 6 \\ - & & - \end{pmatrix} 0$	4s 石井 佑季	$3 \begin{pmatrix} 11 & - & 3 \\ 11 & - & 9 \\ 11 & - & 4 \\ - & & - \end{pmatrix} 0$
5s 鈴木 拓登	$3 \begin{pmatrix} 11 & - & 5 \\ 11 & - & 8 \\ 11 & - & 2 \\ - & & - \end{pmatrix} 0$	5s 三木 翔	$3 \begin{pmatrix} 11 & - & 8 \\ 11 & - & 5 \\ 11 & - & 4 \\ - & & - \end{pmatrix} 0$	5s 牧野 伶音	$3 \begin{pmatrix} 11 & - & 3 \\ 11 & - & 5 \\ 11 & - & 5 \\ - & & - \end{pmatrix} 0$
愛村 優太		伊藤 蒼晃		今村 英太	
中島 匠		越智 琥珀		辻 隼人	
瀬戸口 蒼空 神園 陽翔		柳本 拓未 佐藤 銀太		芦田 琢真 岸本 悠貴	
森 心嘉		安井 啓人		春木 将太	
山下 翔		佐野 晃斗		福本 承未	

予選Lリーグ		予選Jリーグ	
足立学園 (東京)	1 対 4	実践学園 (東京)	4 対 1
出雲北陵 (島根)		大東 (福井)	
1s 高橋 惺介	$3 \begin{pmatrix} 11 & - & 1 \\ 11 & - & 2 \\ 11 & - & 4 \\ - & & - \end{pmatrix} 0$	1s 大谷 惟乃介	$2 \begin{pmatrix} 6 & - & 11 \\ 6 & - & 11 \\ 11 & - & 9 \\ 11 & - & 7 \\ 9 & - & 11 \end{pmatrix} 3$
2s 岡野 耕大	$0 \begin{pmatrix} 3 & - & 11 \\ 7 & - & 11 \\ 8 & - & 11 \\ - & & - \end{pmatrix} 3$	2s 下田 蓮	$3 \begin{pmatrix} 11 & - & 7 \\ 11 & - & 7 \\ 11 & - & 4 \\ - & & - \end{pmatrix} 0$
3w 高梨 俊梧 中田 裕大	$0 \begin{pmatrix} 4 & - & 11 \\ 5 & - & 11 \\ 5 & - & 11 \\ - & & - \end{pmatrix} 3$	3w 水谷 悠真 木方 蒼介	$3 \begin{pmatrix} 11 & - & 7 \\ 8 & - & 11 \\ 11 & - & 8 \\ 11 & - & 6 \\ - & & - \end{pmatrix} 1$
4s 秋山 浩慶	$0 \begin{pmatrix} 3 & - & 11 \\ 8 & - & 11 \\ 9 & - & 11 \\ - & & - \end{pmatrix} 3$	4s 藪下 拓未	$3 \begin{pmatrix} 11 & - & 7 \\ 11 & - & 6 \\ 11 & - & 5 \\ - & & - \end{pmatrix} 0$
5s 石川 恵大	$2 \begin{pmatrix} 9 & - & 11 \\ 11 & - & 9 \\ 8 & - & 11 \\ 11 & - & 4 \\ 11 & - & 13 \end{pmatrix} 3$	5s 鈴木 恵大	$3 \begin{pmatrix} 11 & - & 4 \\ 9 & - & 11 \\ 11 & - & 5 \\ 11 & - & 0 \\ - & & - \end{pmatrix} 1$
古瀬 莞太		水野 登偉	
小野 泰和		川畑 孔明	
田中 悠斗 三好 蒼空		小田 悠生 重僧 礼夢	
金丸 陽		近藤 快成	
濱田 都希		久保 星多郎	

団体戦 女子予選リーグ 第1試合競技記録(1)

	予選Gリーグ	
門司 (福岡)	3 対 2	新座五 (埼玉)
1s 保田 来夏	$3 \begin{pmatrix} 11 & - & 6 \\ 11 & - & 3 \\ 11 & - & 6 \\ - & - & - \end{pmatrix} 0$	1s 東 陽莉
2s 井上 杏香	$1 \begin{pmatrix} 11 & - & 8 \\ 4 & - & 11 \\ 7 & - & 11 \\ 8 & - & 11 \\ - & - & - \end{pmatrix} 3$	2s 平山 裕理
3w 伊崎 彩花 岩切 彩	$3 \begin{pmatrix} 11 & - & 4 \\ 11 & - & 1 \\ 11 & - & 3 \\ - & - & - \end{pmatrix} 0$	3w 宮原 陽菜子 大木 優菜
4s 佐原 くるみ	$2 \begin{pmatrix} 2 & - & 11 \\ 11 & - & 8 \\ 8 & - & 11 \\ 11 & - & 6 \\ 8 & - & 11 \\ - & - & - \end{pmatrix} 3$	4s 伊藤 百花
5s 大野 結那	$3 \begin{pmatrix} 11 & - & 4 \\ 11 & - & 9 \\ 11 & - & 5 \\ - & - & - \end{pmatrix} 0$	5s 宮部 新菜

	予選Eリーグ	
土佐女子 (高知)	4 対 1	八代一 (熊本)
1s 石川 愛望	$0 \begin{pmatrix} 7 & - & 11 \\ 8 & - & 11 \\ 7 & - & 11 \\ - & - & - \end{pmatrix} 3$	1s 菊池 きらら
2s 石川 実鈴	$3 \begin{pmatrix} 11 & - & 5 \\ 8 & - & 11 \\ 11 & - & 13 \\ 11 & - & 7 \\ 11 & - & 8 \\ - & - & - \end{pmatrix} 2$	2s 宮崎 美空
3w 八木 葉澄 宗 葵	$3 \begin{pmatrix} 6 & - & 11 \\ 11 & - & 7 \\ 11 & - & 9 \\ 11 & - & 9 \\ - & - & - \end{pmatrix} 1$	3w 松永 彩里 山本 倫嘉
4s 西岡 緩夏	$3 \begin{pmatrix} 11 & - & 4 \\ 11 & - & 4 \\ 11 & - & 6 \\ - & - & - \end{pmatrix} 0$	4s 犬童 心音
5s 藤本 望水	$3 \begin{pmatrix} 11 & - & 7 \\ 11 & - & 4 \\ 11 & - & 1 \\ - & - & - \end{pmatrix} 0$	5s 勇 滯里

	予選Cリーグ	
札幌大谷 (北海道)	4 対 1	吉江 (富山)
1s 川崎 沙綾	$3 \begin{pmatrix} 15 & - & 13 \\ 11 & - & 8 \\ 11 & - & 9 \\ - & - & - \end{pmatrix} 0$	1s 東 倫愛
2s 村山 緋翠	$3 \begin{pmatrix} 12 & - & 10 \\ 9 & - & 11 \\ 11 & - & 7 \\ 11 & - & 5 \\ - & - & - \end{pmatrix} 1$	2s 中嶋 乃々葉
3w 岩井野 紗菜 藤本 梨音	$2 \begin{pmatrix} 11 & - & 8 \\ 4 & - & 11 \\ 10 & - & 12 \\ 12 & - & 10 \\ 15 & - & 17 \\ - & - & - \end{pmatrix} 3$	3w 溝口 怜奈 上田 真緒
4s 清野 桜生	$3 \begin{pmatrix} 11 & - & 7 \\ 11 & - & 7 \\ 11 & - & 5 \\ - & - & - \end{pmatrix} 0$	4s 湯浅 由理子
5s 塚原 来未	$3 \begin{pmatrix} 11 & - & 7 \\ 9 & - & 11 \\ 11 & - & 7 \\ 11 & - & 9 \\ - & - & - \end{pmatrix} 1$	5s 杉本 結衣

	予選Aリーグ	
美郷 (秋田)	3 対 2	留萌 (北海道)
1s 小松 愛珠	$2 \begin{pmatrix} 7 & - & 11 \\ 8 & - & 11 \\ 11 & - & 7 \\ 11 & - & 7 \\ 7 & - & 11 \\ - & - & - \end{pmatrix} 3$	1s 櫻井 花
2s 齊藤 宝来	$3 \begin{pmatrix} 11 & - & 8 \\ 11 & - & 7 \\ 11 & - & 5 \\ - & - & - \end{pmatrix} 0$	2s 田中 詩織
3w 高橋 沙和 佐藤 心音	$1 \begin{pmatrix} 11 & - & 3 \\ 9 & - & 11 \\ 2 & - & 11 \\ 8 & - & 11 \\ - & - & - \end{pmatrix} 3$	3w 敦賀 唯杏 中舘 雫
4s 高橋 桃愛	$3 \begin{pmatrix} 11 & - & 9 \\ 4 & - & 11 \\ 11 & - & 8 \\ 11 & - & 8 \\ - & - & - \end{pmatrix} 1$	4s 杉山 美優
5s 鈴木 楓香	$3 \begin{pmatrix} 11 & - & 6 \\ 11 & - & 9 \\ 9 & - & 11 \\ 9 & - & 11 \\ 11 & - & 9 \\ - & - & - \end{pmatrix} 2$	5s 金子 桜子

	予選Hリーグ	
神吉 (兵庫)	0 対 5	川北 (石川)
1s 高松 聖菜	$0 \begin{pmatrix} 2 & - & 11 \\ 4 & - & 11 \\ 9 & - & 11 \\ - & - & - \end{pmatrix} 3$	1s 板倉 奈央
2s 芝 実奈美	$0 \begin{pmatrix} 4 & - & 11 \\ 9 & - & 11 \\ 7 & - & 11 \\ - & - & - \end{pmatrix} 3$	2s 進地 妃莉
3w 櫻井 那智 林谷 美槻	$1 \begin{pmatrix} 14 & - & 12 \\ 9 & - & 11 \\ 5 & - & 11 \\ 9 & - & 11 \\ - & - & - \end{pmatrix} 3$	3w 大和 詩奈 東 愛夕里
4s 江藤 奈央	$1 \begin{pmatrix} 7 & - & 11 \\ 11 & - & 8 \\ 6 & - & 11 \\ 2 & - & 11 \\ - & - & - \end{pmatrix} 3$	4s 須磨 杏樹
5s 藤原 光希	$2 \begin{pmatrix} 8 & - & 11 \\ 11 & - & 9 \\ 6 & - & 11 \\ 11 & - & 2 \\ 6 & - & 11 \\ - & - & - \end{pmatrix} 3$	5s 酒井 愛琉

	予選Fリーグ	
大船渡一 (岩手)	3 対 2	真岡 (栃木)
1s 鈴木 姫凧	$0 \begin{pmatrix} 10 & - & 12 \\ 9 & - & 11 \\ 6 & - & 11 \\ - & - & - \end{pmatrix} 3$	1s 篠原 千里
2s 菅野 さくら	$3 \begin{pmatrix} 6 & - & 11 \\ 11 & - & 7 \\ 10 & - & 12 \\ 11 & - & 9 \\ 13 & - & 11 \\ - & - & - \end{pmatrix} 2$	2s 小山 千佳奈
3w 川畑 結愛 新沼 怜奈	$3 \begin{pmatrix} 11 & - & 5 \\ 6 & - & 11 \\ 14 & - & 12 \\ 11 & - & 9 \\ - & - & - \end{pmatrix} 1$	3w 牛房 妃夏 上野 玲奈
4s 千田 一華	$2 \begin{pmatrix} 7 & - & 11 \\ 11 & - & 13 \\ 11 & - & 4 \\ 11 & - & 6 \\ 8 & - & 11 \\ - & - & - \end{pmatrix} 3$	4s 桑原 瑠愛
5s 松川 裳那	$3 \begin{pmatrix} 11 & - & 5 \\ 11 & - & 9 \\ 11 & - & 4 \\ - & - & - \end{pmatrix} 0$	5s 梶谷 姫愛

	予選Dリーグ	
大間々 (群馬)	2 対 3	三方原 (静岡)
1s 坂西 真由子	$0 \begin{pmatrix} 5 & - & 11 \\ 2 & - & 11 \\ 3 & - & 11 \\ - & - & - \end{pmatrix} 3$	1s 大場 心春
2s 長谷川 凛香	$3 \begin{pmatrix} 11 & - & 8 \\ 11 & - & 8 \\ 11 & - & 3 \\ - & - & - \end{pmatrix} 0$	2s 宮木 妃菜
3w 鈴木 理沙 福田 樹里	$0 \begin{pmatrix} 9 & - & 11 \\ 10 & - & 12 \\ 8 & - & 11 \\ - & - & - \end{pmatrix} 3$	3w 水野 瑠来 相原 里菜
4s 新井 琉那	$3 \begin{pmatrix} 11 & - & 5 \\ 11 & - & 9 \\ 11 & - & 6 \\ - & - & - \end{pmatrix} 0$	4s 作田 玲愛
5s 御園 珠美怜	$2 \begin{pmatrix} 5 & - & 11 \\ 11 & - & 3 \\ 13 & - & 11 \\ 6 & - & 11 \\ 10 & - & 12 \\ - & - & - \end{pmatrix} 3$	5s 小野 真彩

	予選Bリーグ	
下妻東部 (茨城)	1 対 4	松徳学院 (島根)
1s 小島 和愛	$1 \begin{pmatrix} 11 & - & 6 \\ 9 & - & 11 \\ 8 & - & 11 \\ 4 & - & 11 \\ - & - & - \end{pmatrix} 3$	1s 梅澤 未来
2s 木沢 友里	$0 \begin{pmatrix} 6 & - & 11 \\ 5 & - & 11 \\ 7 & - & 11 \\ - & - & - \end{pmatrix} 3$	2s 小川 音羽
3w 杉山 未来 田宮 優里	$3 \begin{pmatrix} 8 & - & 11 \\ 11 & - & 6 \\ 11 & - & 3 \\ 11 & - & 7 \\ - & - & - \end{pmatrix} 1$	3w 前田 宏虹 小笹 奈々帆
4s 木沢 琴音	$0 \begin{pmatrix} 5 & - & 11 \\ 5 & - & 11 \\ 8 & - & 11 \\ - & - & - \end{pmatrix} 3$	4s 松尾 清花
5s 高瀬 瑚々	$0 \begin{pmatrix} 2 & - & 11 \\ 1 & - & 11 \\ 7 & - & 11 \\ - & - & - \end{pmatrix} 3$	5s 小川 美羽

団体戦 女子予選リーグ 第1試合競技記録(2)

予選Mリーグ		予選Kリーグ		予選Iリーグ	
富貴 (愛知)	4 対 1	函館深堀 (北海道)	3 対 2	三和 (熊本)	3 対 2
1s 西脇 夢夏	3 $\begin{pmatrix} 11 & - & 5 \\ 11 & - & 3 \\ 11 & - & 4 \\ - & - & - \end{pmatrix}$ 0	1s 北山 春妃	3 $\begin{pmatrix} 11 & - & 4 \\ 11 & - & 7 \\ 11 & - & 6 \\ - & - & - \end{pmatrix}$ 0	1s 山室 早矢	3 $\begin{pmatrix} 11 & - & 4 \\ 11 & - & 3 \\ 11 & - & 4 \\ - & - & - \end{pmatrix}$ 0
2s 倉橋 凜	3 $\begin{pmatrix} 11 & - & 9 \\ 11 & - & 8 \\ 7 & - & 11 \\ 11 & - & 5 \\ - & - & - \end{pmatrix}$ 1	2s 竹谷 麗菜	2 $\begin{pmatrix} 5 & - & 11 \\ 11 & - & 3 \\ 6 & - & 11 \\ 11 & - & 2 \\ 9 & - & 11 \end{pmatrix}$ 3	2s 森田 莓花	3 $\begin{pmatrix} 11 & - & 5 \\ 11 & - & 3 \\ 11 & - & 3 \\ - & - & - \end{pmatrix}$ 0
3w 榊原 珠里 伊藤 由華	3 $\begin{pmatrix} 11 & - & 6 \\ 12 & - & 10 \\ 11 & - & 5 \\ - & - & - \end{pmatrix}$ 0	3w 細谷 琴音 吉川 紗椰	3 $\begin{pmatrix} 11 & - & 6 \\ 11 & - & 6 \\ 11 & - & 0 \\ - & - & - \end{pmatrix}$ 0	3w 園田 未乃莉 森本 心春	0 $\begin{pmatrix} 3 & - & 11 \\ 7 & - & 11 \\ 3 & - & 11 \\ - & - & - \end{pmatrix}$ 3
4s 亀井 琴音	0 $\begin{pmatrix} 6 & - & 11 \\ 4 & - & 11 \\ 10 & - & 12 \\ - & - & - \end{pmatrix}$ 3	4s 境 彩華	3 $\begin{pmatrix} 11 & - & 4 \\ 11 & - & 6 \\ 11 & - & 9 \\ - & - & - \end{pmatrix}$ 0	4s 西村 陽香	2 $\begin{pmatrix} 0 & - & 11 \\ 11 & - & 9 \\ 11 & - & 7 \\ 8 & - & 11 \\ 5 & - & 11 \end{pmatrix}$ 3
5s 近藤 梨世	3 $\begin{pmatrix} 11 & - & 9 \\ 11 & - & 9 \\ 11 & - & 5 \\ - & - & - \end{pmatrix}$ 0	5s 北山 優妃	1 $\begin{pmatrix} 11 & - & 8 \\ 3 & - & 11 \\ 4 & - & 11 \\ 4 & - & 11 \\ - & - & - \end{pmatrix}$ 3	5s 川原 綺心	3 $\begin{pmatrix} 11 & - & 7 \\ 11 & - & 9 \\ 11 & - & 9 \\ - & - & - \end{pmatrix}$ 0
松戸六 (千葉)	1s 佐竹 心つき	粕川 (群馬)	1s 須藤 望友	日吉 (愛媛)	1s 富永 紗麗
2s 野間 瑤子	2s 岡部 蒼空	2s 原野 恋羽 須藤 希友	2s 坂本 実優	2s 篠宮 万生 阿部 陽鞠	2s 小西 諒佳
4s 市川 菜々子	4s 坂本 実優	4s 原野 恋羽 須藤 希友	4s 坂本 実優	4s 河端 萌々子	4s 河端 萌々子
5s 石川 ささら	5s 吉田 莉桜	5s 原野 恋羽 須藤 希友	5s 吉田 莉桜	5s 石井 菜菜	5s 石井 菜菜

予選Lリーグ		予選Jリーグ	
陽明 (福井)	4 対 1	明豊 (大分)	5 対 0
1s 堂下 なみか	3 $\begin{pmatrix} 11 & - & 8 \\ 5 & - & 11 \\ 12 & - & 14 \\ 11 & - & 7 \\ 11 & - & 8 \end{pmatrix}$ 2	1s 阿部 愛未	3 $\begin{pmatrix} 11 & - & 7 \\ 11 & - & 9 \\ 11 & - & 8 \\ - & - & - \end{pmatrix}$ 0
2s 前田 静璃	3 $\begin{pmatrix} 11 & - & 2 \\ 11 & - & 5 \\ 9 & - & 11 \\ 8 & - & 11 \\ 11 & - & 4 \end{pmatrix}$ 2	2s 佐藤 結菜	3 $\begin{pmatrix} 11 & - & 6 \\ 11 & - & 1 \\ 11 & - & 7 \\ - & - & - \end{pmatrix}$ 0
3w 高村 このみ 中矢 朱夏	3 $\begin{pmatrix} 11 & - & 4 \\ 11 & - & 5 \\ 11 & - & 5 \\ - & - & - \end{pmatrix}$ 0	3w 戸高 彩夢 姫野 琉衣	3 $\begin{pmatrix} 11 & - & 8 \\ 11 & - & 6 \\ 11 & - & 8 \\ - & - & - \end{pmatrix}$ 0
4s 高村 ちなみ	3 $\begin{pmatrix} 12 & - & 10 \\ 7 & - & 11 \\ 11 & - & 7 \\ 9 & - & 11 \\ 11 & - & 6 \end{pmatrix}$ 2	4s 渡邊 莉々子	3 $\begin{pmatrix} 11 & - & 8 \\ 11 & - & 6 \\ 11 & - & 2 \\ - & - & - \end{pmatrix}$ 0
5s 村下 心瑚	2 $\begin{pmatrix} 4 & - & 11 \\ 11 & - & 9 \\ 5 & - & 11 \\ 11 & - & 4 \\ 9 & - & 11 \end{pmatrix}$ 3	5s 安部 七葉	3 $\begin{pmatrix} 11 & - & 4 \\ 11 & - & 5 \\ 11 & - & 4 \\ - & - & - \end{pmatrix}$ 0
青森西 (青森)	1s 佐竹 愛菜	真美ヶ丘 (奈良)	1s 赤野 世奈
2s 林 史葉	2s 森田 亜緒依	2s 浅井 璃音 木下 結愛	2s 森田 亜緒依
4s 伊藤 胡春	4s 伊藤 胡春	4s 真野 紗綾	4s 真野 紗綾
5s 神 和花	5s 神 和花	5s 西沼 結	5s 西沼 結

団体戦 女子予選リーグ 第2試合競技記録(1)

	予選Gリーグ	
山陽学園 (岡山)	5 対 0	新座五 (埼玉)
1s 近藤 亜海	3 $\begin{pmatrix} 11 & - & 4 \\ 11 & - & 8 \\ 11 & - & 6 \\ - & - & - \end{pmatrix}$ 0	1s 宮部 新菜
2s 鈴木 美咲	3 $\begin{pmatrix} 11 & - & 6 \\ 11 & - & 8 \\ 11 & - & 8 \\ - & - & - \end{pmatrix}$ 0	2s 平山 裕理
3w 小橋 花乃 黒羽 莉緒	3 $\begin{pmatrix} 11 & - & 4 \\ 11 & - & 3 \\ 11 & - & 0 \\ - & - & - \end{pmatrix}$ 0	3w 宮原 陽菜子 大木 優菜
4s 山崎 友海	3 $\begin{pmatrix} 11 & - & 2 \\ 11 & - & 8 \\ 11 & - & 6 \\ - & - & - \end{pmatrix}$ 0	4s 伊藤 百花
5s 面手 凜	3 $\begin{pmatrix} 11 & - & 3 \\ 11 & - & 1 \\ 11 & - & 4 \\ - & - & - \end{pmatrix}$ 0	5s 東 陽莉

	予選Eリーグ	
郡山二 (福島)	3 対 2	八代一 (熊本)
1s 柳沼 夏帆	1 $\begin{pmatrix} 11 & - & 3 \\ 8 & - & 11 \\ 9 & - & 11 \\ 7 & - & 11 \\ - & - & - \end{pmatrix}$ 3	1s 犬童 心音
2s 佐藤 里楠	1 $\begin{pmatrix} 5 & - & 11 \\ 11 & - & 13 \\ 11 & - & 8 \\ 8 & - & 11 \\ - & - & - \end{pmatrix}$ 3	2s 宮崎 美空
3w 米田 帆華 秋元 愛美	3 $\begin{pmatrix} 11 & - & 0 \\ 11 & - & 3 \\ 11 & - & 4 \\ - & - & - \end{pmatrix}$ 0	3w 橋口 純乃 井上 凜音
4s 深谷 菜々美	3 $\begin{pmatrix} 8 & - & 11 \\ 11 & - & 7 \\ 11 & - & 5 \\ 11 & - & 7 \\ - & - & - \end{pmatrix}$ 1	4s 菊池 きらら
5s 宗像 真桜	3 $\begin{pmatrix} 11 & - & 9 \\ 11 & - & 4 \\ 9 & - & 11 \\ 11 & - & 5 \\ - & - & - \end{pmatrix}$ 1	5s 勇 滯里

	予選Cリーグ	
武蔵野 (東京)	4 対 1	吉江 (富山)
1s 照井 莉胡	3 $\begin{pmatrix} 11 & - & 5 \\ 15 & - & 13 \\ 11 & - & 4 \\ - & - & - \end{pmatrix}$ 0	1s 杉本 結衣
2s 保科 美結	3 $\begin{pmatrix} 11 & - & 7 \\ 11 & - & 5 \\ 5 & - & 11 \\ 11 & - & 5 \\ - & - & - \end{pmatrix}$ 1	2s 湯浅 由理子
3w 花形 雅 吉住 文禎	3 $\begin{pmatrix} 9 & - & 11 \\ 11 & - & 5 \\ 11 & - & 4 \\ 11 & - & 8 \\ - & - & - \end{pmatrix}$ 1	3w 溝口 怜奈 上田 真緒
4s 梅澤 美緒	1 $\begin{pmatrix} 11 & - & 9 \\ 9 & - & 11 \\ 7 & - & 11 \\ 5 & - & 11 \\ - & - & - \end{pmatrix}$ 3	4s 東 倫愛
5s 松川 佳代	3 $\begin{pmatrix} 11 & - & 4 \\ 11 & - & 4 \\ 11 & - & 4 \\ - & - & - \end{pmatrix}$ 0	5s 中嶋 乃々葉

	予選Aリーグ	
玖珂 (山口)	4 対 1	留萌 (北海道)
1s 吉田 一葉	3 $\begin{pmatrix} 6 & - & 11 \\ 11 & - & 7 \\ 8 & - & 11 \\ 11 & - & 8 \\ 11 & - & 3 \\ - & - & - \end{pmatrix}$ 2	1s 櫻井 花
2s 坂井 陽花	1 $\begin{pmatrix} 11 & - & 7 \\ 4 & - & 11 \\ 4 & - & 11 \\ 7 & - & 11 \\ - & - & - \end{pmatrix}$ 3	2s 杉山 美優
3w 三上 未祐 塩田 桜子	3 $\begin{pmatrix} 11 & - & 8 \\ 11 & - & 2 \\ 11 & - & 8 \\ - & - & - \end{pmatrix}$ 0	3w 田中 詩織 敦賀 唯杏
4s 植野 ひかり	3 $\begin{pmatrix} 11 & - & 2 \\ 11 & - & 3 \\ 11 & - & 4 \\ - & - & - \end{pmatrix}$ 0	4s 中舘 雫
5s 橋本 真海	3 $\begin{pmatrix} 11 & - & 3 \\ 11 & - & 9 \\ 11 & - & 6 \\ - & - & - \end{pmatrix}$ 0	5s 金子 桜子

	予選Hリーグ	
長森 (岐阜)	L 対 W	神吉 (兵庫)
1s	$\begin{pmatrix} - & - & - \\ - & - & - \\ - & - & - \\ - & - & - \end{pmatrix}$	1s
2s	$\begin{pmatrix} - & - & - \\ - & - & - \\ - & - & - \\ - & - & - \end{pmatrix}$	2s
3w	$\begin{pmatrix} - & - & - \\ - & - & - \\ - & - & - \\ - & - & - \end{pmatrix}$	3w
4s	$\begin{pmatrix} - & - & - \\ - & - & - \\ - & - & - \\ - & - & - \end{pmatrix}$	4s
5s	$\begin{pmatrix} - & - & - \\ - & - & - \\ - & - & - \\ - & - & - \end{pmatrix}$	5s

	予選Fリーグ	
益田 (島根)	4 対 1	真岡 (栃木)
1s 東 ゆめ	1 $\begin{pmatrix} 9 & - & 11 \\ 14 & - & 16 \\ 11 & - & 2 \\ 7 & - & 11 \\ - & - & - \end{pmatrix}$ 3	1s 篠原 千里
2s 北代 寿珠	3 $\begin{pmatrix} 11 & - & 7 \\ 11 & - & 8 \\ 11 & - & 0 \\ - & - & - \end{pmatrix}$ 0	2s 梶谷 姫愛
3w 田治米 綾佳 南雲 日花	3 $\begin{pmatrix} 11 & - & 6 \\ 11 & - & 4 \\ 11 & - & 5 \\ - & - & - \end{pmatrix}$ 0	3w 牛房 妃夏 上野 玲奈
4s 大崎 陽歌里	3 $\begin{pmatrix} 11 & - & 5 \\ 11 & - & 5 \\ 11 & - & 5 \\ - & - & - \end{pmatrix}$ 0	4s 桑原 瑠愛
5s 山田 彩心	3 $\begin{pmatrix} 11 & - & 5 \\ 11 & - & 8 \\ 11 & - & 1 \\ - & - & - \end{pmatrix}$ 0	5s 小山 千佳奈

	予選Dリーグ	
明德義塾 (高知)	5 対 0	大間々 (群馬)
1s 水野 瑞希	3 $\begin{pmatrix} 11 & - & 3 \\ 11 & - & 1 \\ 11 & - & 2 \\ - & - & - \end{pmatrix}$ 0	1s 星野 美波
2s 近藤 理央	3 $\begin{pmatrix} 11 & - & 5 \\ 11 & - & 6 \\ 11 & - & 7 \\ - & - & - \end{pmatrix}$ 0	2s 長谷川 凜香
3w 小橋 萌加 立川 釉菜	3 $\begin{pmatrix} 11 & - & 5 \\ 11 & - & 4 \\ 12 & - & 10 \\ - & - & - \end{pmatrix}$ 0	3w 坂西 真由子 御園 珠美伶
4s 渡邊 心葉	3 $\begin{pmatrix} 9 & - & 11 \\ 11 & - & 3 \\ 11 & - & 6 \\ 11 & - & 3 \\ - & - & - \end{pmatrix}$ 1	4s 新井 琉那
5s 武井 優佳	3 $\begin{pmatrix} 11 & - & 6 \\ 11 & - & 6 \\ 11 & - & 8 \\ - & - & - \end{pmatrix}$ 0	5s 鈴木 理沙

	予選Bリーグ	
中間東 (福岡)	4 対 1	下妻東部 (茨城)
1s 大野 紗蘭	3 $\begin{pmatrix} 11 & - & 5 \\ 11 & - & 6 \\ 11 & - & 3 \\ - & - & - \end{pmatrix}$ 0	1s 木沢 友里
2s 中西 柚月	1 $\begin{pmatrix} 8 & - & 11 \\ 5 & - & 11 \\ 11 & - & 7 \\ 9 & - & 11 \\ - & - & - \end{pmatrix}$ 3	2s 小島 和愛
3w 市川 桜来 磯村 茉夢	3 $\begin{pmatrix} 11 & - & 1 \\ 11 & - & 2 \\ 11 & - & 5 \\ - & - & - \end{pmatrix}$ 0	3w 杉山 未来 田宮 優里
4s 藤井 葵生	3 $\begin{pmatrix} 11 & - & 9 \\ 11 & - & 7 \\ 8 & - & 11 \\ 11 & - & 5 \\ - & - & - \end{pmatrix}$ 1	4s 木沢 琴音
5s 上田 杏	3 $\begin{pmatrix} 11 & - & 1 \\ 11 & - & 1 \\ 11 & - & 2 \\ - & - & - \end{pmatrix}$ 0	5s 松崎 優菜

団体戦 女子予選リーグ 第2試合競技記録(2)

予選Mリーグ		予選Kリーグ		予選Iリーグ	
貝塚二 (大阪)	5 対 0	四天王寺 (大阪)	5 対 0	横浜隼人 (神奈川)	5 対 0
松戸六 (千葉)		粕川 (群馬)		日吉 (愛媛)	
1s 上澤 杏音	3 $\begin{pmatrix} 11 & - & 6 \\ 9 & - & 11 \\ 11 & - & 3 \\ 11 & - & 4 \\ - & - & - \end{pmatrix}$ 1	1s 山本 真愛	3 $\begin{pmatrix} 11 & - & 6 \\ 11 & - & 4 \\ 11 & - & 8 \\ - & - & - \end{pmatrix}$ 0	1s 岩木 仁香	3 $\begin{pmatrix} 11 & - & 9 \\ 11 & - & 4 \\ 11 & - & 5 \\ - & - & - \end{pmatrix}$ 0
2s 竹谷 美涼	3 $\begin{pmatrix} 11 & - & 5 \\ 11 & - & 5 \\ 11 & - & 2 \\ - & - & - \end{pmatrix}$ 0	2s 青木 咲智	3 $\begin{pmatrix} 11 & - & 5 \\ 11 & - & 1 \\ 11 & - & 1 \\ - & - & - \end{pmatrix}$ 0	2s 島村 果怜	3 $\begin{pmatrix} 12 & - & 10 \\ 11 & - & 7 \\ 11 & - & 0 \\ - & - & - \end{pmatrix}$ 0
樋浦 光 倉嶋 杏奈	3 $\begin{pmatrix} 11 & - & 8 \\ 11 & - & 3 \\ 11 & - & 6 \\ - & - & - \end{pmatrix}$ 0	兼吉 優花 萩原 怜奈	3 $\begin{pmatrix} 11 & - & 2 \\ 11 & - & 3 \\ 11 & - & 2 \\ - & - & - \end{pmatrix}$ 0	宮内 理仲 澁川 日和	3 $\begin{pmatrix} 11 & - & 2 \\ 11 & - & 4 \\ 11 & - & 5 \\ - & - & - \end{pmatrix}$ 0
4s 篠原 夢空	3 $\begin{pmatrix} 11 & - & 8 \\ 11 & - & 3 \\ 11 & - & 5 \\ - & - & - \end{pmatrix}$ 0	4s 堀江 うた	3 $\begin{pmatrix} 11 & - & 2 \\ 11 & - & 4 \\ 11 & - & 8 \\ - & - & - \end{pmatrix}$ 0	4s 桧山 夏望	3 $\begin{pmatrix} 11 & - & 3 \\ 11 & - & 8 \\ 11 & - & 8 \\ - & - & - \end{pmatrix}$ 0
5s 吉本 はな	3 $\begin{pmatrix} 11 & - & 5 \\ 11 & - & 5 \\ 11 & - & 4 \\ - & - & - \end{pmatrix}$ 0	5s 高森 愛央	3 $\begin{pmatrix} 11 & - & 4 \\ 11 & - & 7 \\ 11 & - & 4 \\ - & - & - \end{pmatrix}$ 0	5s 五十嵐 のぞみ	3 $\begin{pmatrix} 11 & - & 4 \\ 11 & - & 3 \\ 11 & - & 2 \\ - & - & - \end{pmatrix}$ 0
1s 市川 菜々子		1s 吉田 莉桜		1s 河端 萌々子	
2s 野間 瑤子		2s 坂本 実優		2s 石井 葉菜	
3w 井口 絢葉 高橋 百菜		3w 須藤 凜香 須藤 望友		3w 篠宮 万生 冨永 紗麗	
4s 石川 ささら		4s 須藤 希友		4s 阿部 陽鞠	
5s 佐竹 心つき		5s 原野 恋羽		5s 小西 諒佳	

予選Lリーグ		予選Jリーグ	
名経大高蔵 (愛知)	5 対 0	和洋国府台 (千葉)	5 対 0
青森西 (青森)		真美ヶ丘 (奈良)	
1s 西尾 麻耶	3 $\begin{pmatrix} 11 & - & 3 \\ 12 & - & 10 \\ 11 & - & 0 \\ - & - & - \end{pmatrix}$ 0	1s 大石 夏歩	3 $\begin{pmatrix} 11 & - & 2 \\ 11 & - & 5 \\ 11 & - & 3 \\ - & - & - \end{pmatrix}$ 0
2s 蜂須賀 かれん	3 $\begin{pmatrix} 11 & - & 6 \\ 11 & - & 9 \\ 11 & - & 6 \\ - & - & - \end{pmatrix}$ 0	2s 内藤 ひかり	3 $\begin{pmatrix} 11 & - & 8 \\ 11 & - & 5 \\ 11 & - & 5 \\ - & - & - \end{pmatrix}$ 0
藤井 望未 伊東 沙久良	3 $\begin{pmatrix} 11 & - & 4 \\ 11 & - & 6 \\ 11 & - & 6 \\ - & - & - \end{pmatrix}$ 0	3w 平野 杏奈 香坂 樹里	3 $\begin{pmatrix} 11 & - & 5 \\ 11 & - & 1 \\ 11 & - & 0 \\ - & - & - \end{pmatrix}$ 0
4s 小川 香音	3 $\begin{pmatrix} 11 & - & 8 \\ 11 & - & 7 \\ 11 & - & 3 \\ - & - & - \end{pmatrix}$ 0	4s 笠田 朋花	3 $\begin{pmatrix} 11 & - & 5 \\ 11 & - & 7 \\ 11 & - & 3 \\ - & - & - \end{pmatrix}$ 0
5s 鄭 羽杉	3 $\begin{pmatrix} 11 & - & 5 \\ 11 & - & 5 \\ 11 & - & 8 \\ - & - & - \end{pmatrix}$ 0	5s 中田 花歌	3 $\begin{pmatrix} 11 & - & 7 \\ 11 & - & 3 \\ 11 & - & 5 \\ - & - & - \end{pmatrix}$ 0
1s 伊藤 胡春		1s 赤野 世奈	
2s 神 和花		2s 森田 亜緒依	
3w 岩川 佳代 宮嶋 凜		3w 大縣 心音 和田 陽真里	
4s 佐竹 愛菜		4s 浅井 璃音	
5s 林 史葉		5s 西沼 結	

団体戦 女子予選リーグ 第3試合競技記録(1)

予選Gリーグ		門司 (福岡)
山陽学園 (岡山)	5 対 0	
1s 面手 凜	$3 \begin{pmatrix} 11 & - & 2 \\ 11 & - & 5 \\ 11 & - & 7 \\ - & - & - \end{pmatrix}$	1s 大野 結那
2s 黒羽 莉緒	$3 \begin{pmatrix} 11 & - & 5 \\ 11 & - & 6 \\ 11 & - & 8 \\ - & - & - \end{pmatrix}$	2s 佐原 くるみ
3w 山崎 友海 西川 結	$3 \begin{pmatrix} 11 & - & 7 \\ 12 & - & 10 \\ 11 & - & 4 \\ - & - & - \end{pmatrix}$	3w 伊崎 彩花 岩切 彩
4s 鈴木 美咲	$3 \begin{pmatrix} 11 & - & 5 \\ 11 & - & 7 \\ 11 & - & 2 \\ - & - & - \end{pmatrix}$	4s 井上 杏香
5s 山村茉緒子	$3 \begin{pmatrix} 11 & - & 7 \\ 11 & - & 9 \\ 11 & - & 9 \\ - & - & - \end{pmatrix}$	5s 保田 来夏

予選Eリーグ		土佐女子 (高知)
郡山二 (福島)	2 対 3	
1s 深谷 菜々美	$0 \begin{pmatrix} 13 & - & 15 \\ 1 & - & 11 \\ 6 & - & 11 \\ - & - & - \end{pmatrix}$	1s 石川 実鈴
2s 佐藤 里楠	$1 \begin{pmatrix} 4 & - & 11 \\ 11 & - & 11 \\ 12 & - & 10 \\ 6 & - & 11 \end{pmatrix}$	2s 西岡 緩夏
3w 米田 帆華 秋元 愛美	$3 \begin{pmatrix} 11 & - & 0 \\ 11 & - & 3 \\ 11 & - & 5 \\ - & - & - \end{pmatrix}$	3w 八木 葉澄 宗 葵
4s 柳沼 夏帆	$0 \begin{pmatrix} 6 & - & 11 \\ 6 & - & 11 \\ 5 & - & 11 \\ - & - & - \end{pmatrix}$	4s 藤本 望水
5s 宗像 真桜	$3 \begin{pmatrix} 11 & - & 7 \\ 11 & - & 5 \\ 9 & - & 11 \\ 11 & - & 9 \end{pmatrix}$	5s 石川 愛望

予選Cリーグ		札幌大谷 (北海道)
武蔵野 (東京)	5 対 0	
1s 照井 莉胡	$3 \begin{pmatrix} 11 & - & 2 \\ 11 & - & 8 \\ 11 & - & 8 \\ - & - & - \end{pmatrix}$	1s 村山 緋翠
2s 保科 美結	$3 \begin{pmatrix} 11 & - & 7 \\ 10 & - & 12 \\ 11 & - & 6 \\ 12 & - & 10 \\ - & - & - \end{pmatrix}$	2s 川崎 沙綾
3w 花形 雅 吉住 文禎	$3 \begin{pmatrix} 11 & - & 5 \\ 11 & - & 7 \\ 11 & - & 6 \\ - & - & - \end{pmatrix}$	3w 岩井野 紗菜 藤本 梨音
4s 梅澤 美緒	$3 \begin{pmatrix} 11 & - & 6 \\ 11 & - & 7 \\ 11 & - & 4 \\ - & - & - \end{pmatrix}$	4s 清野 桜生
5s 松川 佳代	$3 \begin{pmatrix} 11 & - & 9 \\ 11 & - & 8 \\ 11 & - & 9 \\ - & - & - \end{pmatrix}$	5s 塚原 来未

予選Aリーグ		美郷 (秋田)
玖珂 (山口)	4 対 1	
1s 吉田 一葉	$3 \begin{pmatrix} 11 & - & 4 \\ 11 & - & 0 \\ 11 & - & 2 \\ - & - & - \end{pmatrix}$	1s 齊藤 宝来
2s 坂井 陽花	$3 \begin{pmatrix} 12 & - & 10 \\ 11 & - & 4 \\ 11 & - & 5 \\ - & - & - \end{pmatrix}$	2s 佐藤 心音
3w 三上 未祐 塩田 桜子	$3 \begin{pmatrix} 12 & - & 10 \\ 11 & - & 7 \\ 11 & - & 8 \\ - & - & - \end{pmatrix}$	3w 高橋 沙和 鈴木 楓香
4s 植野 ひかり	$3 \begin{pmatrix} 8 & - & 11 \\ 11 & - & 7 \\ 11 & - & 6 \\ 11 & - & 3 \\ - & - & - \end{pmatrix}$	4s 小松 愛珠
5s 橋本 真海	$2 \begin{pmatrix} 11 & - & 7 \\ 9 & - & 11 \\ 11 & - & 9 \\ 6 & - & 11 \\ 8 & - & 11 \end{pmatrix}$	5s 高橋 桃愛

予選Hリーグ		川北 (石川)
長森 (岐阜)	L 対 W	
1s	$()$	1s
2s	$()$	2s
3w	$()$	3w
4s	$()$	4s
5s	$()$	5s

予選Fリーグ		大船渡一 (岩手)
益田 (島根)	5 対 0	
1s 東 ゆめ	$3 \begin{pmatrix} 11 & - & 1 \\ 9 & - & 11 \\ 11 & - & 5 \\ 11 & - & 9 \end{pmatrix}$	1s 千田 一華
2s 北代 寿珠	$3 \begin{pmatrix} 11 & - & 8 \\ 12 & - & 10 \\ 11 & - & 7 \\ - & - & - \end{pmatrix}$	2s 鈴木 姫凪
3w 田治米 綾佳 南雲 日花	$3 \begin{pmatrix} 11 & - & 9 \\ 11 & - & 8 \\ 11 & - & 4 \\ - & - & - \end{pmatrix}$	3w 川畑 結愛 新沼 怜奈
4s 大崎 陽歌里	$3 \begin{pmatrix} 11 & - & 3 \\ 11 & - & 7 \\ 11 & - & 8 \\ - & - & - \end{pmatrix}$	4s 菅野 さくら
5s 山田 彩心	$3 \begin{pmatrix} 11 & - & 8 \\ 9 & - & 11 \\ 11 & - & 9 \\ 11 & - & 6 \end{pmatrix}$	5s 松川 裳那

予選Dリーグ		三方原 (静岡)
明德義塾 (高知)	5 対 0	
1s 水野 瑞希	$3 \begin{pmatrix} 11 & - & 4 \\ 11 & - & 1 \\ 11 & - & 5 \\ - & - & - \end{pmatrix}$	1s 峰尾 沙希
2s 渡邊 心葉	$3 \begin{pmatrix} 6 & - & 11 \\ 12 & - & 10 \\ 11 & - & 2 \\ 11 & - & 6 \\ - & - & - \end{pmatrix}$	2s 大場 心春
3w 小橋 萌加 立川 釉菜	$3 \begin{pmatrix} 11 & - & 9 \\ 11 & - & 9 \\ 11 & - & 5 \\ - & - & - \end{pmatrix}$	3w 作田 玲愛 相原 里菜
4s 武井 優佳	$3 \begin{pmatrix} 11 & - & 7 \\ 11 & - & 9 \\ 11 & - & 6 \\ - & - & - \end{pmatrix}$	4s 水野 瑤来
5s 近藤 理央	$3 \begin{pmatrix} 11 & - & 7 \\ 11 & - & 6 \\ 11 & - & 4 \\ - & - & - \end{pmatrix}$	5s 小野 真彩

予選Bリーグ		松徳学院 (島根)
中間東 (福岡)	3 対 2	
1s 大野 紗蘭	$3 \begin{pmatrix} 11 & - & 5 \\ 11 & - & 4 \\ 11 & - & 5 \\ - & - & - \end{pmatrix}$	1s 小川 美羽
2s 中西 柚月	$2 \begin{pmatrix} 15 & - & 17 \\ 11 & - & 8 \\ 11 & - & 7 \\ 8 & - & 11 \\ 4 & - & 11 \end{pmatrix}$	2s 梅澤 未来
3w 市川 桜来 磯村 茉夢	$3 \begin{pmatrix} 11 & - & 1 \\ 11 & - & 0 \\ 11 & - & 2 \\ - & - & - \end{pmatrix}$	3w 前田 宏虹 小笹 奈々帆
4s 藤井 葵生	$1 \begin{pmatrix} 5 & - & 11 \\ 11 & - & 6 \\ 10 & - & 12 \\ 10 & - & 12 \\ - & - & - \end{pmatrix}$	4s 小川 音羽
5s 上田 杏	$3 \begin{pmatrix} 11 & - & 8 \\ 11 & - & 1 \\ 11 & - & 7 \\ - & - & - \end{pmatrix}$	5s 松尾 清花

団体戦 女子予選リーグ 第3試合競技記録(2)

	予選Mリーグ	
貝塚二 (大阪)	5 対 0	富貴 (愛知)
1s 竹谷 美涼	$3 \begin{pmatrix} 11 & - & 4 \\ 11 & - & 1 \\ 11 & - & 4 \\ - & - & - \\ - & - & - \end{pmatrix} 0$	1s 近藤 梨世
2s 上澤 杏音	$3 \begin{pmatrix} 11 & - & 5 \\ 11 & - & 8 \\ 11 & - & 6 \\ - & - & - \\ - & - & - \end{pmatrix} 0$	2s 西脇 夢夏
樋浦 光 倉嶋 杏奈	$3 \begin{pmatrix} 11 & - & 4 \\ 11 & - & 4 \\ 11 & - & 1 \\ - & - & - \\ - & - & - \end{pmatrix} 0$	3w 榊原 珠里 伊藤 由華
4s 篠原 夢空	$3 \begin{pmatrix} 11 & - & 1 \\ 11 & - & 1 \\ 11 & - & 0 \\ - & - & - \\ - & - & - \end{pmatrix} 0$	4s 亀井 琴音
5s 吉本 はな	$3 \begin{pmatrix} 11 & - & 4 \\ 11 & - & 4 \\ 11 & - & 5 \\ - & - & - \\ - & - & - \end{pmatrix} 0$	5s 倉橋 凜

	予選Kリーグ	
四天王寺 (大阪)	5 対 0	函館深堀 (北海道)
1s 青木 咲智	$3 \begin{pmatrix} 11 & - & 3 \\ 11 & - & 2 \\ 11 & - & 6 \\ - & - & - \\ - & - & - \end{pmatrix} 0$	1s 北山 春妃
2s 高森 愛央	$3 \begin{pmatrix} 11 & - & 4 \\ 11 & - & 5 \\ 11 & - & 4 \\ - & - & - \\ - & - & - \end{pmatrix} 0$	2s 境 彩華
兼吉 優花 萩原 怜奈	$3 \begin{pmatrix} 11 & - & 1 \\ 11 & - & 3 \\ 11 & - & 1 \\ - & - & - \\ - & - & - \end{pmatrix} 0$	3w 竹谷 麗菜 後藤 奈々美
4s 山本 真愛	$3 \begin{pmatrix} 11 & - & 1 \\ 11 & - & 1 \\ 11 & - & 1 \\ - & - & - \\ - & - & - \end{pmatrix} 0$	4s 吉川 紗椰
5s 植田 杏	$3 \begin{pmatrix} 11 & - & 6 \\ 11 & - & 3 \\ 14 & - & 12 \\ - & - & - \\ - & - & - \end{pmatrix} 0$	5s 細谷 琴音

	予選Iリーグ	
横浜隼人 (神奈川)	4 対 1	三和 (熊本)
1s 桧山 夏望	$0 \begin{pmatrix} 14 & - & 16 \\ 3 & - & 11 \\ 10 & - & 12 \\ - & - & - \\ - & - & - \end{pmatrix} 3$	1s 山室 早矢
2s 岩木 仁香	$3 \begin{pmatrix} 11 & - & 7 \\ 11 & - & 2 \\ 10 & - & 12 \\ 11 & - & 2 \\ - & - & - \end{pmatrix} 1$	2s 西村 陽香
宮内 理仲 澁川 日和	$3 \begin{pmatrix} 11 & - & 1 \\ 11 & - & 3 \\ 11 & - & 4 \\ - & - & - \\ - & - & - \end{pmatrix} 0$	3w 園田 未乃莉 百田 桜
4s 五十嵐 のぞみ	$3 \begin{pmatrix} 11 & - & 2 \\ 11 & - & 2 \\ 11 & - & 6 \\ - & - & - \\ - & - & - \end{pmatrix} 0$	4s 川原 綺心
5s 島村 果怜	$3 \begin{pmatrix} 11 & - & 7 \\ 11 & - & 2 \\ 11 & - & 4 \\ - & - & - \\ - & - & - \end{pmatrix} 0$	5s 森田 萼花

	予選Lリーグ	
名経大高蔵 (愛知)	4 対 1	陽明 (福井)
1s 西尾 麻耶	$3 \begin{pmatrix} 11 & - & 9 \\ 11 & - & 7 \\ 11 & - & 2 \\ - & - & - \\ - & - & - \end{pmatrix} 0$	1s 堂下 なみか
2s 小川 香音	$1 \begin{pmatrix} 11 & - & 5 \\ 5 & - & 11 \\ 8 & - & 11 \\ 10 & - & 12 \\ - & - & - \end{pmatrix} 3$	2s 前田 静璃
藤井 望未 伊東 沙久良	$3 \begin{pmatrix} 6 & - & 11 \\ 8 & - & 11 \\ 11 & - & 5 \\ 11 & - & 8 \\ 11 & - & 6 \end{pmatrix} 2$	3w 村下 心瑚 黒野 千晏
4s 蜂須賀 かれん	$3 \begin{pmatrix} 11 & - & 7 \\ 11 & - & 5 \\ 11 & - & 5 \\ - & - & - \\ - & - & - \end{pmatrix} 0$	4s 高村 ちなみ
5s 鄭 羽杉	$3 \begin{pmatrix} 11 & - & 7 \\ 11 & - & 9 \\ 11 & - & 6 \\ - & - & - \\ - & - & - \end{pmatrix} 0$	5s 高村 このみ

	予選Jリーグ	
和洋国府台 (千葉)	2 対 3	明豊 (大分)
1s 大石 夏歩	$3 \begin{pmatrix} 11 & - & 9 \\ 11 & - & 7 \\ 3 & - & 11 \\ 11 & - & 4 \\ - & - & - \end{pmatrix} 1$	1s 安部 七葉
2s 笠田 朋花	$3 \begin{pmatrix} 8 & - & 11 \\ 11 & - & 9 \\ 11 & - & 6 \\ 11 & - & 9 \\ - & - & - \end{pmatrix} 1$	2s 阿部 愛未
平野 杏奈 内藤 ひかり	$1 \begin{pmatrix} 11 & - & 7 \\ 9 & - & 11 \\ 12 & - & 14 \\ 8 & - & 11 \\ - & - & - \end{pmatrix} 3$	3w 戸高 彩夢 小関 蒼乃
4s 中田 花歌	$0 \begin{pmatrix} 9 & - & 11 \\ 9 & - & 11 \\ 7 & - & 11 \\ - & - & - \\ - & - & - \end{pmatrix} 3$	4s 佐藤 結菜
5s 香坂 樹里	$0 \begin{pmatrix} 11 & - & 13 \\ 6 & - & 11 \\ 8 & - & 11 \\ - & - & - \\ - & - & - \end{pmatrix} 3$	5s 渡邊 莉々子

男子団体戦 第2ステージ 第1回戦

		B104				
明豊 (大分)		3 対 2	出雲北陵 (島根)			
1s	嶋田 碧虎	3	$\begin{pmatrix} 11 & - & 2 \\ 11 & - & 6 \\ 11 & - & 4 \\ - & - & - \\ - & - & - \end{pmatrix}$	0	1s	古瀬 莞太
2s	植木 大陽	1	$\begin{pmatrix} 8 & - & 11 \\ 11 & - & 8 \\ 9 & - & 11 \\ 6 & - & 11 \\ - & - & - \end{pmatrix}$	3	2s	小野 泰和
3w	安藤 京護 一柳 大翔	0	$\begin{pmatrix} 5 & - & 11 \\ 8 & - & 11 \\ 8 & - & 11 \\ - & - & - \\ - & - & - \end{pmatrix}$	3	3w	田中 悠斗 三好 蒼空
4s	利光 芳輝	3	$\begin{pmatrix} 10 & - & 12 \\ 11 & - & 8 \\ 11 & - & 9 \\ 9 & - & 11 \\ 12 & - & 10 \\ - & - & - \end{pmatrix}$	2	4s	濱田 都希
5s	横田 卓磨	3	$\begin{pmatrix} 11 & - & 5 \\ 11 & - & 4 \\ 6 & - & 11 \\ 12 & - & 10 \\ - & - & - \end{pmatrix}$	1	5s	金丸 陽

		B105				
愛工大名電 (愛知)		3 対 1	城南 (石川)			
1s	吉山 和希	3	$\begin{pmatrix} 11 & - & 7 \\ 11 & - & 2 \\ 11 & - & 9 \\ - & - & - \\ - & - & - \end{pmatrix}$	0	1s	馬淵 煌世
2s	日高 宏紀	2	$\begin{pmatrix} 3 & - & 11 \\ 11 & - & 5 \\ 8 & - & 11 \\ 11 & - & 4 \\ 6 & - & 11 \\ - & - & - \end{pmatrix}$	3	2s	鈴木 柁平
3w	菅沼 翔太 持田 陽向	3	$\begin{pmatrix} 11 & - & 7 \\ 6 & - & 11 \\ 9 & - & 11 \\ 11 & - & 6 \\ 11 & - & 6 \\ - & - & - \end{pmatrix}$	2	3w	渡会 悠斗 柴田 蒼馬
4s	坂井 雄飛	3	$\begin{pmatrix} 9 & - & 11 \\ 11 & - & 4 \\ 11 & - & 8 \\ 11 & - & 4 \\ - & - & - \end{pmatrix}$	1	4s	北口 愛斗
5s	杉浦 涼雅		$\begin{pmatrix} - & - & - \\ - & - & - \\ - & - & - \\ - & - & - \end{pmatrix}$		5s	太田 理貴

		B103				
明德義塾 (高知)		3 対 1	上宮学園 (大阪)			
1s	齋藤 俊太郎	0	$\begin{pmatrix} 7 & - & 11 \\ 11 & - & 13 \\ 8 & - & 11 \\ - & - & - \\ - & - & - \end{pmatrix}$	3	1s	石山 浩貴
2s	都築 和仁	3	$\begin{pmatrix} 11 & - & 9 \\ 7 & - & 11 \\ 11 & - & 6 \\ 7 & - & 11 \\ 11 & - & 4 \\ - & - & - \end{pmatrix}$	2	2s	鈴木 拓登
3w	花見 悠斗 内山 晃伸	3	$\begin{pmatrix} 7 & - & 11 \\ 11 & - & 5 \\ 11 & - & 6 \\ 11 & - & 9 \\ - & - & - \end{pmatrix}$	1	3w	吉田 壮大 服部 圭吾
4s	瀬川 迅風	3	$\begin{pmatrix} 9 & - & 11 \\ 11 & - & 7 \\ 15 & - & 13 \\ 11 & - & 9 \\ - & - & - \end{pmatrix}$	1	4s	西山 元規
5s	立藤 来夢		$\begin{pmatrix} 4 & - & 11 \\ 8 & - & 11 \\ - & - & - \\ - & - & - \\ - & - & - \end{pmatrix}$		5s	竹島 漣

		B102				
野田学園 (山口)		3 対 0	中間東 (福岡)			
1s	岡本 智心	3	$\begin{pmatrix} 11 & - & 9 \\ 8 & - & 11 \\ 10 & - & 12 \\ 11 & - & 3 \\ 11 & - & 8 \\ - & - & - \end{pmatrix}$	2	1s	石井 佑季
2s	小園江 紀也	3	$\begin{pmatrix} 11 & - & 4 \\ 11 & - & 9 \\ 11 & - & 9 \\ - & - & - \\ - & - & - \end{pmatrix}$	0	2s	面田 知己
3w	丸川 智弘 大坪 祥馬	3	$\begin{pmatrix} 12 & - & 10 \\ 11 & - & 8 \\ 11 & - & 2 \\ - & - & - \\ - & - & - \end{pmatrix}$	0	3w	森 真奈斗 大貴 蓮弥
4s	渡辺 凉吾		$\begin{pmatrix} 11 & - & 6 \\ 10 & - & 12 \\ - & - & - \\ - & - & - \\ - & - & - \end{pmatrix}$		4s	牧野 伶音
5s	木村 友哉		$\begin{pmatrix} - & - & - \\ - & - & - \\ - & - & - \\ - & - & - \end{pmatrix}$		5s	久保 賢輔

		B101				
浜松修学舎 (静岡)		2 対 3	安田学園 (東京)			
1s	中村 遥介	1	$\begin{pmatrix} 7 & - & 11 \\ 11 & - & 9 \\ 7 & - & 11 \\ 3 & - & 11 \\ - & - & - \end{pmatrix}$	3	1s	林 大貴
2s	村田 翔	3	$\begin{pmatrix} 11 & - & 7 \\ 9 & - & 11 \\ 13 & - & 11 \\ 11 & - & 9 \\ - & - & - \end{pmatrix}$	1	2s	島岡 修斗
3w	建部 芳希 中西 泰祐	3	$\begin{pmatrix} 11 & - & 4 \\ 11 & - & 8 \\ 11 & - & 4 \\ - & - & - \\ - & - & - \end{pmatrix}$	0	3w	平野 晃聖 林 優太
4s	小林 彪	1	$\begin{pmatrix} 11 & - & 9 \\ 7 & - & 11 \\ 10 & - & 12 \\ 6 & - & 11 \\ - & - & - \end{pmatrix}$	3	4s	三木 翔
5s	岡田 蓮	1	$\begin{pmatrix} 11 & - & 9 \\ 9 & - & 11 \\ 13 & - & 15 \\ 7 & - & 11 \\ - & - & - \end{pmatrix}$	3	5s	廣田 元二郎

男子団体戦 第2ステージ 準々決勝

	B204	
愛工大名電 (愛知)	3 対 0	可部 (広島)
1s 杉浦 涼雅	$3 \begin{pmatrix} 9 & - & 11 \\ 11 & - & 4 \\ 11 & - & 8 \\ 11 & - & 8 \end{pmatrix} 1$	1s 烏田 東
2s 吉山 和希	$3 \begin{pmatrix} 14 & - & 12 \\ 12 & - & 10 \\ 11 & - & 9 \\ - & - & - \end{pmatrix} 0$	2s 有川 綜馬
3w 菅沼 翔太 渡邊 康靖	$3 \begin{pmatrix} 11 & - & 5 \\ 11 & - & 3 \\ 11 & - & 6 \\ - & - & - \end{pmatrix} 0$	3w 堺 創大 山本 悠人
4s 坂井 雄飛	$\begin{pmatrix} 11 & - & 2 \\ 11 & - & 1 \\ - & - & - \\ - & - & - \end{pmatrix}$	4s 木村 悠月
5s 日高 宏紀	$\begin{pmatrix} - & - & - \\ - & - & - \\ - & - & - \\ - & - & - \end{pmatrix}$	5s 藤本 海晴

	B203	
実践学園 (東京)	3 対 0	明豊 (大分)
1s 大谷 惟乃介	$3 \begin{pmatrix} 11 & - & 8 \\ 11 & - & 6 \\ 10 & - & 12 \\ 11 & - & 8 \end{pmatrix} 1$	1s 横田 卓磨
2s 下田 蓮	$3 \begin{pmatrix} 12 & - & 10 \\ 11 & - & 1 \\ 11 & - & 8 \\ - & - & - \end{pmatrix} 0$	2s 植木 大陽
3w 水谷 悠真 木方 蒼介	$3 \begin{pmatrix} 5 & - & 11 \\ 11 & - & 5 \\ 8 & - & 11 \\ 11 & - & 4 \\ 11 & - & 7 \end{pmatrix} 2$	3w 安藤 京護 一柳 大翔
4s 藪下 拓未	$\begin{pmatrix} 11 & - & 9 \\ 7 & - & 11 \\ 11 & - & 7 \\ - & - & - \end{pmatrix}$	4s 利光 芳輝
5s 鈴木 恵大	$\begin{pmatrix} - & - & - \\ - & - & - \\ - & - & - \\ - & - & - \end{pmatrix}$	5s 嶋田 碧虎

	B202	
野田学園 (山口)	3 対 0	明德義塾 (高知)
1s 木村 友哉	$3 \begin{pmatrix} 11 & - & 7 \\ 8 & - & 11 \\ 3 & - & 11 \\ 11 & - & 5 \\ 11 & - & 9 \end{pmatrix} 2$	1s 齋藤 俊太郎
2s 小園江 紀也	$3 \begin{pmatrix} 7 & - & 11 \\ 8 & - & 11 \\ 12 & - & 10 \\ 13 & - & 11 \\ 11 & - & 7 \end{pmatrix} 2$	2s 瀬川 迅風
3w 丸川 智弘 大坪 祥馬	$3 \begin{pmatrix} 8 & - & 11 \\ 11 & - & 6 \\ 8 & - & 11 \\ 11 & - & 6 \\ 12 & - & 10 \end{pmatrix} 2$	3w 花見 悠斗 内山 晃伸
4s 渡辺 凉吾	$\begin{pmatrix} 11 & - & 7 \\ 11 & - & 6 \\ 11 & - & 8 \\ - & - & - \end{pmatrix}$	4s 都築 和仁
5s 岡本 智心	$\begin{pmatrix} - & - & - \\ - & - & - \\ - & - & - \\ - & - & - \end{pmatrix}$	5s 立藤 来夢

	B201	
松徳学院 (島根)	3 対 1	安田学園 (東京)
1s 世古 凱士	$3 \begin{pmatrix} 10 & - & 12 \\ 10 & - & 12 \\ 11 & - & 6 \\ 11 & - & 6 \\ 11 & - & 5 \end{pmatrix} 2$	1s 廣田 元二郎
2s 小林 大空	$1 \begin{pmatrix} 15 & - & 13 \\ 5 & - & 11 \\ 5 & - & 11 \\ 4 & - & 11 \\ - & - & - \end{pmatrix} 3$	2s 林 大貴
3w 関野 旬 村井 海樹	$3 \begin{pmatrix} 11 & - & 6 \\ 11 & - & 3 \\ 11 & - & 9 \\ - & - & - \\ - & - & - \end{pmatrix} 0$	3w 平野 晃聖 小野 惺士
4s 山本 旬真	$3 \begin{pmatrix} 16 & - & 14 \\ 2 & - & 11 \\ 11 & - & 7 \\ 11 & - & 8 \\ - & - & - \end{pmatrix} 1$	4s 島岡 修斗
5s 杉谷 虎太郎	$\begin{pmatrix} 8 & - & 11 \\ 11 & - & 6 \\ 11 & - & 9 \\ - & - & - \\ - & - & - \end{pmatrix}$	5s 三木 翔

男子団体戦 第2ステージ 準決勝・決勝

B401		B302		B301			
野田学園 (山口)	2 対 3	実践学園 (東京)	0 対 3	松徳学院 (島根)	0 対 3		
愛工大名電 (愛知)		愛工大名電 (愛知)		野田学園 (山口)			
1s 岡本 智心	0 $\begin{pmatrix} 9 & - & 11 \\ 8 & - & 11 \\ 10 & - & 12 \\ & - & \\ & - & \end{pmatrix}$ 3	1s 鈴木 恵大	0 $\begin{pmatrix} 3 & - & 11 \\ 6 & - & 11 \\ 6 & - & 11 \\ & - & \\ & - & \end{pmatrix}$ 3	1s 杉浦 涼雅	1s 小林 大空	1 $\begin{pmatrix} 4 & - & 11 \\ 12 & - & 10 \\ 6 & - & 11 \\ 8 & - & 11 \\ & - & \\ & - & \end{pmatrix}$ 3	1s 渡辺 涼吾
2s 木村 友哉	0 $\begin{pmatrix} 7 & - & 11 \\ 3 & - & 11 \\ 2 & - & 11 \\ & - & \\ & - & \end{pmatrix}$ 3	2s 下田 蓮	1 $\begin{pmatrix} 7 & - & 11 \\ 9 & - & 11 \\ 11 & - & 8 \\ 2 & - & 11 \\ & - & \\ & - & \end{pmatrix}$ 3	2s 吉山 和希	2s 世古 凱士	0 $\begin{pmatrix} 2 & - & 11 \\ 5 & - & 11 \\ 8 & - & 11 \\ & - & \\ & - & \end{pmatrix}$ 3	2s 小園江 紀也
3w 丸川 智弘 大坪 祥馬	3 $\begin{pmatrix} 6 & - & 11 \\ 11 & - & 9 \\ 11 & - & 8 \\ 11 & - & 7 \\ & - & \\ & - & \end{pmatrix}$ 1	3w 水谷 悠真 木方 蒼介	0 $\begin{pmatrix} 6 & - & 11 \\ 4 & - & 11 \\ 10 & - & 12 \\ & - & \\ & - & \end{pmatrix}$ 3	3w 菅沼 翔太 渡邊 康靖	3w 関野 旬 村井 海樹	0 $\begin{pmatrix} 5 & - & 11 \\ 9 & - & 11 \\ 8 & - & 11 \\ & - & \\ & - & \end{pmatrix}$ 3	3w 丸川 智弘 大坪 祥馬
4s 小園江 紀也	3 $\begin{pmatrix} 11 & - & 8 \\ 11 & - & 7 \\ 11 & - & 7 \\ & - & \\ & - & \end{pmatrix}$ 0	4s 藪下 拓未	$\begin{pmatrix} 12 & - & 10 \\ 9 & - & 11 \\ 9 & - & 11 \\ & - & \\ & - & \end{pmatrix}$	4s 坂井 雄飛	4s 山本 旬真	$\begin{pmatrix} 4 & - & 11 \\ 8 & - & 11 \\ 8 & - & 11 \\ & - & \\ & - & \end{pmatrix}$	4s 木村 友哉
5s 渡辺 涼吾	1 $\begin{pmatrix} 11 & - & 6 \\ 10 & - & 12 \\ 8 & - & 11 \\ 8 & - & 11 \\ & - & \\ & - & \end{pmatrix}$ 3	5s 大谷 惟乃介	$\begin{pmatrix} - & & \\ - & & \\ - & & \\ - & & \\ - & & \end{pmatrix}$	5s 日高 宏紀	5s 杉谷 虎太郎	$\begin{pmatrix} - & & \\ - & & \\ - & & \\ - & & \\ - & & \end{pmatrix}$	5s 岡本 智心

女子団体戦 第2ステージ 第1回戦

		G104		
貝塚二 (大阪)		3 対 0	明豊 (大分)	
1s 吉本 はな	3	$\begin{pmatrix} 11 & - & 9 \\ 11 & - & 8 \\ 11 & - & 8 \\ - & - & - \end{pmatrix}$	0	1s 佐藤 結菜
2s 上澤 杏音	3	$\begin{pmatrix} 11 & - & 4 \\ 11 & - & 8 \\ 14 & - & 12 \\ - & - & - \end{pmatrix}$	0	2s 阿部 愛未
樋浦 光 倉嶋 杏奈	3	$\begin{pmatrix} 7 & - & 11 \\ 11 & - & 5 \\ 11 & - & 7 \\ 11 & - & 8 \\ - & - & - \end{pmatrix}$	1	3w 小関 蒼乃 戸高 彩夢
4s 竹谷 美涼		$\begin{pmatrix} 11 & - & 0 \\ 12 & - & 14 \\ - & - & - \\ - & - & - \end{pmatrix}$		4s 渡邊 莉々子
5s 篠原 夢空		$\begin{pmatrix} - & - & - \\ - & - & - \\ - & - & - \\ - & - & - \end{pmatrix}$		5s 安部 七葉

		G105		
土佐女子 (高知)		2 対 3	益田 (島根)	
1s 石川 実鈴	3	$\begin{pmatrix} 11 & - & 8 \\ 15 & - & 13 \\ 11 & - & 5 \\ - & - & - \end{pmatrix}$	0	1s 北代 寿珠
2s 藤本 望水	3	$\begin{pmatrix} 11 & - & 7 \\ 11 & - & 7 \\ 11 & - & 8 \\ - & - & - \end{pmatrix}$	0	2s 東 ゆめ
八木 葉澄 宗 葵	0	$\begin{pmatrix} 9 & - & 11 \\ 4 & - & 11 \\ 7 & - & 11 \\ - & - & - \end{pmatrix}$	3	3w 田治米 綾佳 南雲 日花
4s 西岡 緩夏	0	$\begin{pmatrix} 7 & - & 11 \\ 3 & - & 11 \\ 4 & - & 11 \\ - & - & - \end{pmatrix}$	3	4s 大崎 陽歌里
5s 石川 愛望	0	$\begin{pmatrix} 5 & - & 11 \\ 7 & - & 11 \\ 4 & - & 11 \\ - & - & - \end{pmatrix}$	3	5s 山田 彩心

		G103		
山陽学園 (岡山)		3 対 0	名経大高蔵 (愛知)	
1s 近藤 亜海	3	$\begin{pmatrix} 11 & - & 5 \\ 11 & - & 7 \\ 11 & - & 7 \\ - & - & - \end{pmatrix}$	0	1s 鄭 羽杉
2s 面手 凜	3	$\begin{pmatrix} 11 & - & 5 \\ 11 & - & 6 \\ 11 & - & 6 \\ - & - & - \end{pmatrix}$	0	2s 藤井 望未
山崎 友海 西川 結	3	$\begin{pmatrix} 7 & - & 11 \\ 11 & - & 4 \\ 10 & - & 12 \\ 12 & - & 10 \\ - & - & - \end{pmatrix}$	2	3w 西原 万紋 小川 香音
4s 鈴木 美咲		$\begin{pmatrix} 12 & - & 10 \\ 7 & - & 11 \\ 11 & - & 5 \\ 11 & - & 9 \\ - & - & - \end{pmatrix}$		4s 蜂須賀 かれん
5s 黒羽 莉緒		$\begin{pmatrix} - & - & - \\ - & - & - \\ - & - & - \\ - & - & - \end{pmatrix}$		5s 西尾 麻耶

		G102		
明德義塾 (高知)		0 対 3	四天王寺 (大阪)	
1s 水野 瑞希	1	$\begin{pmatrix} 8 & - & 11 \\ 12 & - & 10 \\ 7 & - & 11 \\ 8 & - & 11 \\ - & - & - \end{pmatrix}$	3	1s 青木 咲智
2s 渡邊 心葉	0	$\begin{pmatrix} 8 & - & 11 \\ 6 & - & 11 \\ 9 & - & 11 \\ - & - & - \end{pmatrix}$	3	2s 高森 愛央
小橋 萌加 立川 釉菜	0	$\begin{pmatrix} 10 & - & 12 \\ 4 & - & 11 \\ 8 & - & 11 \\ - & - & - \end{pmatrix}$	3	3w 兼吉 優花 萩原 怜奈
4s 近藤 理央		$\begin{pmatrix} 9 & - & 11 \\ 6 & - & 11 \\ - & - & - \\ - & - & - \end{pmatrix}$		4s 山本 真愛
5s 武井 優佳		$\begin{pmatrix} - & - & - \\ - & - & - \\ - & - & - \\ - & - & - \end{pmatrix}$		5s 伊藤 詩菜

		G101		
中間東 (福岡)		1 対 3	横浜隼人 (神奈川)	
1s 藤井 葵生	0	$\begin{pmatrix} 9 & - & 11 \\ 5 & - & 11 \\ 8 & - & 11 \\ - & - & - \end{pmatrix}$	3	1s 岩木 仁香
2s 大野 紗蘭	3	$\begin{pmatrix} 11 & - & 6 \\ 11 & - & 4 \\ 13 & - & 11 \\ - & - & - \end{pmatrix}$	0	2s 五十嵐 のぞみ
磯村 茉夢 市川 桜来	0	$\begin{pmatrix} 10 & - & 12 \\ 6 & - & 11 \\ 7 & - & 11 \\ - & - & - \end{pmatrix}$	3	3w 宮内 理仲 澁川 日和
4s 中西 柚月	0	$\begin{pmatrix} 5 & - & 11 \\ 3 & - & 11 \\ 5 & - & 11 \\ - & - & - \end{pmatrix}$	3	4s 桧山 夏望
5s 上田 杏		$\begin{pmatrix} 3 & - & 11 \\ 7 & - & 5 \\ - & - & - \\ - & - & - \end{pmatrix}$		5s 島村 果怜

女子団体戦 第2ステージ 準々決勝

	G204	
益田 (島根)	3 対 1	武蔵野 (東京)
1s 東 ゆめ	$1 \begin{pmatrix} 6 & - & 11 \\ 11 & - & 8 \\ 6 & - & 11 \\ 7 & - & 11 \\ & - & \end{pmatrix} 3$	1s 照井 莉胡
2s 山田 彩心	$3 \begin{pmatrix} 11 & - & 8 \\ 11 & - & 7 \\ 11 & - & 9 \\ & - & \end{pmatrix} 0$	2s 保科 美結
3w 田治米 綾佳 南雲 日花	$3 \begin{pmatrix} 12 & - & 14 \\ 12 & - & 10 \\ 12 & - & 10 \\ 11 & - & 5 \\ & - & \end{pmatrix} 1$	3w 花形 雅 吉住 文禎
4s 大崎 陽歌里	$3 \begin{pmatrix} 11 & - & 9 \\ 11 & - & 7 \\ 8 & - & 11 \\ 11 & - & 6 \\ & - & \end{pmatrix} 1$	4s 梅澤 美緒
5s 北代 寿珠	$\begin{pmatrix} 4 & - & 3 \\ & - & \\ & - & \\ & - & \\ & - & \end{pmatrix}$	5s 松川 佳代

	G203	
川北 (石川)	0 対 3	貝塚二 (大阪)
1s 須磨 杏樹	$0 \begin{pmatrix} 9 & - & 11 \\ 7 & - & 11 \\ 1 & - & 11 \\ & - & \\ & - & \end{pmatrix} 3$	1s 竹谷 美涼
2s 進地 妃莉	$0 \begin{pmatrix} 1 & - & 11 \\ 5 & - & 11 \\ 4 & - & 11 \\ & - & \\ & - & \end{pmatrix} 3$	2s 篠原 夢空
3w 大和 詩奈 東 愛夕里	$0 \begin{pmatrix} 7 & - & 11 \\ 3 & - & 11 \\ 1 & - & 11 \\ & - & \\ & - & \end{pmatrix} 3$	3w 樋浦 光 倉嶋 杏奈
4s 板倉 奈央	$\begin{pmatrix} 6 & - & 11 \\ 7 & - & 11 \\ 8 & - & 11 \\ & - & \\ & - & \end{pmatrix}$	4s 吉本 はな
5s 酒井 愛琉	$\begin{pmatrix} & - & \\ & - & \\ & - & \\ & - & \\ & - & \end{pmatrix}$	5s 上澤 杏音

	G202	
四天王寺 (大阪)	3 対 1	山陽学園 (岡山)
1s 高森 愛央	$3 \begin{pmatrix} 11 & - & 3 \\ 11 & - & 8 \\ 11 & - & 9 \\ & - & \\ & - & \end{pmatrix} 0$	1s 鈴木 美咲
2s 青木 咲智	$1 \begin{pmatrix} 11 & - & 9 \\ 6 & - & 11 \\ 8 & - & 11 \\ 7 & - & 11 \\ & - & \end{pmatrix} 3$	2s 面手 凜
3w 兼吉 優花 萩原 怜奈	$3 \begin{pmatrix} 11 & - & 5 \\ 11 & - & 4 \\ 11 & - & 5 \\ & - & \\ & - & \end{pmatrix} 0$	3w 山崎 友海 西川 結
4s 山本 真愛	$3 \begin{pmatrix} 11 & - & 3 \\ 11 & - & 5 \\ 11 & - & 5 \\ & - & \\ & - & \end{pmatrix} 0$	4s 近藤 亜海
5s 伊藤 詩菜	$\begin{pmatrix} & - & \\ & - & \\ & - & \\ & - & \\ & - & \end{pmatrix}$	5s 黒羽 莉緒

	G201	
玖珂 (山口)	1 対 3	横浜隼人 (神奈川)
1s 吉田 一葉	$0 \begin{pmatrix} 8 & - & 11 \\ 8 & - & 11 \\ 8 & - & 11 \\ & - & \\ & - & \end{pmatrix} 3$	1s 岩木 仁香
2s 橋本 真海	$1 \begin{pmatrix} 6 & - & 11 \\ 11 & - & 9 \\ 10 & - & 12 \\ 5 & - & 11 \\ & - & \end{pmatrix} 3$	2s 五十嵐 のぞみ
3w 三上 未祐 塩田 桜子	$\begin{pmatrix} 9 & - & 11 \\ 12 & - & 14 \\ 4 & - & 2 \\ & - & \\ & - & \end{pmatrix}$ W/L	3w 宮内 理仲 澁川 日和
4s 植野 ひかり	$0 \begin{pmatrix} 6 & - & 11 \\ 6 & - & 11 \\ 7 & - & 11 \\ & - & \\ & - & \end{pmatrix} 3$	4s 島村 果怜
5s 坂井 陽花	$\begin{pmatrix} & - & \\ & - & \\ & - & \\ & - & \\ & - & \end{pmatrix}$	5s 桧山 夏望

女子団体戦 第2ステージ 準決勝・決勝

G401				G302				G301					
四天王寺 (大阪)	1	対	3	貝塚二 (大阪)	3	対	2	益田 (島根)	横浜隼人 (神奈川)	1	対	3	四天王寺 (大阪)
1s 高森 愛央	2	$\begin{pmatrix} 9 & - & 11 \\ 11 & - & 9 \\ 11 & - & 7 \\ 7 & - & 11 \end{pmatrix}$	3	1s 竹谷 美涼	2	$\begin{pmatrix} 9 & - & 11 \\ 9 & - & 11 \\ 11 & - & 5 \\ 11 & - & 3 \\ 9 & - & 11 \end{pmatrix}$	3	1s 大崎 陽歌里	1s 1	$\begin{pmatrix} 8 & - & 11 \\ 11 & - & 9 \\ 5 & - & 11 \\ 7 & - & 11 \\ - & - & - \end{pmatrix}$	3	1s 伊藤 詩菜	
2s 山本 真愛	2	$\begin{pmatrix} 11 & - & 5 \\ 6 & - & 11 \\ 11 & - & 8 \\ 12 & - & 14 \\ 8 & - & 11 \end{pmatrix}$	3	2s 篠原 夢空	3	$\begin{pmatrix} 11 & - & 3 \\ 8 & - & 11 \\ 11 & - & 6 \\ 11 & - & 6 \\ - & - & - \end{pmatrix}$	1	2s 山田 彩心	2s 3	$\begin{pmatrix} 11 & - & 5 \\ 8 & - & 11 \\ 7 & - & 11 \\ 11 & - & 8 \\ 11 & - & 7 \end{pmatrix}$	2	2s 高森 愛央	
3w 兼吉 優花 萩原 怜奈	3	$\begin{pmatrix} 11 & - & 3 \\ 11 & - & 1 \\ 11 & - & 9 \\ - & - & - \end{pmatrix}$	0	3w 樋浦 光 倉嶋 杏奈	2	$\begin{pmatrix} 11 & - & 7 \\ 3 & - & 11 \\ 11 & - & 8 \\ 4 & - & 11 \\ 8 & - & 11 \end{pmatrix}$	3	3w 田治米 綾佳 南雲 日花	3w 0	$\begin{pmatrix} 3 & - & 11 \\ 5 & - & 11 \\ 3 & - & 11 \\ - & - & - \end{pmatrix}$	3	3w 兼吉 優花 萩原 怜奈	
4s 伊藤 詩菜	0	$\begin{pmatrix} 6 & - & 11 \\ 5 & - & 11 \\ 8 & - & 11 \\ - & - & - \end{pmatrix}$	3	4s 上澤 杏音	3	$\begin{pmatrix} 11 & - & 7 \\ 11 & - & 9 \\ 12 & - & 14 \\ 11 & - & 2 \\ - & - & - \end{pmatrix}$	1	4s 北代 寿珠	4s 1	$\begin{pmatrix} 4 & - & 11 \\ 5 & - & 11 \\ 11 & - & 9 \\ 3 & - & 11 \\ - & - & - \end{pmatrix}$	3	4s 山本 真愛	
5s 青木 咲智	$\begin{pmatrix} 17 & - & 15 \\ - & - & - \\ - & - & - \\ - & - & - \end{pmatrix}$	$\begin{pmatrix} 17 & - & 15 \\ - & - & - \\ - & - & - \\ - & - & - \end{pmatrix}$	$\begin{pmatrix} 17 & - & 15 \\ - & - & - \\ - & - & - \\ - & - & - \end{pmatrix}$	5s 吉本 はな	5s 3	$\begin{pmatrix} 11 & - & 3 \\ 6 & - & 11 \\ 11 & - & 5 \\ 12 & - & 10 \\ - & - & - \end{pmatrix}$	1	5s 東 ゆめ	5s $\begin{pmatrix} - & - & - \\ - & - & - \\ - & - & - \\ - & - & - \end{pmatrix}$	$\begin{pmatrix} - & - & - \\ - & - & - \\ - & - & - \\ - & - & - \end{pmatrix}$	$\begin{pmatrix} - & - & - \\ - & - & - \\ - & - & - \\ - & - & - \end{pmatrix}$	5s 青木 咲智	

男子個人戦 1回戦 試合結果①

B101	2	9 - 11	3
	宇留島 流唯 (宮崎 櫛)	11 - 6 12 - 14 11 - 8 9 - 11	

B102	4	4 - 11	5
	伊藤 翔太 (福島 赤井)	8 - 11 5 - 11 - -	

B103	6	11 - 6	7
	吉田 壮大 (大阪 上宮学園)	12 - 14 6 - 11 10 - 12 -	

B104	8	11 - 7	9
	鈴木 柊平 (石川 城南)	11 - 6 11 - 8 - -	

B105	10	6 - 11	11
	中川 博琉 (北海道 美唄)	11 - 8 6 - 11 8 - 11 -	

B106	12	11 - 8	13
	植木 大陽 (大分 明豊)	7 - 11 6 - 11 11 - 9 6 - 11	

B107	14	4 - 11	15
	森 慧史 (香川 宇多津)	4 - 11 3 - 11 - -	

B108	17	5 - 11	18
	富岡 仁 (長野 佐久穂)	6 - 11 2 - 11 - -	

B109	19	8 - 11	20
	野原 暖流 (北海道 旭川)	14 - 16 5 - 11 - -	

B110	21	12 - 14	22
	大村 心 (神奈川 西谷)	5 - 11 3 - 11 - -	

B111	23	8 - 11	24
	高澤 新吾 (大阪 市岡)	11 - 7 11 - 9 8 - 11 11 - 7	

B112	25	11 - 5	26
	愛村 優太 (鹿児島 鹿児島松元)	11 - 8 9 - 11 11 - 7 -	

B113	27	13 - 11	28
	太田 聖斗 (栃木 国分寺)	11 - 6 5 - 11 11 - 6 -	

B114	31	7 - 11	32
	早野 勇徠 (長崎 長与第二)	9 - 11 4 - 11 - -	

B115	33	11 - 6	34
	星 和志 (栃木 文星芸大附)	3 - 11 11 - 6 7 - 11 11 - 8	

B116	35	11 - 5	36
	鳥田 東 (広島 可部)	12 - 14 11 - 9 11 - 6 -	

B117	37	11 - 8	38
	齋藤 俊太郎 (高知 明德義塾)	5 - 11 11 - 8 8 - 11 11 - 6	

B118	39	11 - 13	40
	富岡 倅多 (千葉 松戸第五)	9 - 11 9 - 11 - -	

B119	41	12 - 10	42
	北川 時光 (静岡 庄内)	7 - 11 5 - 11 10 - 12 -	

B120	45	5 - 11	46
	林 大貴 (東京 安田学園)	8 - 11 10 - 12 - -	

B121	47	11 - 6	48
	小山内 佑薫 (青森 弘前三)	11 - 0 11 - 3 - -	

B122	49	3 - 11	50
	中嶋 俠真 (富山 吉江)	7 - 11 11 - 9 4 - 11 -	

B123	51	11 - 9	52
	木村 友哉 (山口 野田学園)	11 - 8 11 - 9 - -	

B124	53	10 - 12	54
	佐藤 央洋 (福島 郡山二)	10 - 12 12 - 14 - -	

B125	55	8 - 11	56
	山下 大翔 (石川 羽咋)	7 - 11 11 - 8 11 - 7 5 - 11	

男子個人戦 1回戦 試合結果②

B126	59	3	11 - 5	1	60
	山野 煌介		6 - 11		西面 睦輝
	(三重 朝陽)		11 - 7		(京都 衣笠)
			11 - 8		
			-		

B127	61	3	11 - 8	0	62
	牧野 伶音		11 - 6		浦崎 陽
	(福岡 中間東)		11 - 7		(北海道 旭川)
			-		
			-		

B128	63	0	7 - 11	3	64
	椿 達一朗		5 - 11		瀬川 迅風
	(茨城 神栖三)		7 - 11		(高知 明德義塾)
			-		
			-		

B129	65	1	11 - 3	3	66
	渡邊 峻		6 - 11		利光 芳輝
	(神奈川 旭)		8 - 11		(大分 明豊)
			6 - 11		
			-		

B130	67	3	12 - 10	2	68
	佐伯 爽翔		5 - 11		池田 皓翔
	(山口 野田学園)		9 - 11		(山形 鶴岡第一)
			11 - 6		
			11 - 7		

B131	69	3	5 - 11	2	70
	宮本 晟弥		11 - 8		大谷 惟乃介
	(愛知 愛工大名電)		11 - 8		(東京 実践学園)
			2 - 11		
			11 - 7		

B132	73	3	11 - 5	1	74
	永井 仁志		12 - 10		貴島 拓朗
	(愛知 訓原)		11 - 13		(大阪 枚岡)
			11 - 9		
			-		

B133	75	1	7 - 11	3	76
	三原 快斗		8 - 11		平山 航大
	(福井 武生第二)		17 - 15		(埼玉 常盤)
			6 - 11		
			-		

B134	77	L	-	W	78
	菊地 健介		W/0		佐藤 大空
	(秋田 本荘南)		-		(北海道 網走第三)
			-		
			-		

B135	79	1	11 - 8	3	80
	船生 岳冬		9 - 11		大西 翔太郎
	(福島 赤井)		4 - 11		(香川 丸亀南)
			9 - 11		
			-		

B136	81	2	11 - 4	3	82
	由本 琉煌		11 - 9		久保 賢輔
	(山口 野田学園)		9 - 11		(福岡 中間東)
			5 - 11		
			5 - 11		

B137	83	2	6 - 11	3	84
	金須 海人		11 - 4		三枝 大樹
	(北海道 苫小牧光洋)		11 - 9		(栃木 足利毛野)
			6 - 11		
			8 - 11		

B138	87	3	11 - 7	0	88
	有川 綜馬		11 - 9		山本 湊也
	(広島 可部)		11 - 9		(長崎 時津)
			-		
			-		

B139	89	2	12 - 10	3	90
	阿部 鴻憲		14 - 16		北口 愛斗
	(宮城 中田)		5 - 11		(石川 城南)
			11 - 6		
			4 - 11		

B140	91	1	11 - 9	3	92
	水谷 悠真		7 - 11		持田 陽向
	(東京 実践学園)		5 - 11		(愛知 愛工大名電)
			6 - 11		
			-		

B141	93	1	9 - 11	3	94
	櫻井 颯良		7 - 11		丸川 智弘
	(長野 望月)		11 - 9		(山口 野田学園)
			5 - 11		
			-		

B142	95	3	11 - 9	0	96
	杉浦 涼雅		11 - 8		竹島 漣
	(愛知 愛工大名電)		11 - 6		(大阪 上宮学園)
			-		
			-		

B143	97	0	2 - 11	3	98
	神尾 璃空		4 - 11		古山 和弥
	(北海道 一已)		4 - 11		(神奈川 鶴間)
			-		
			-		

B144	100	3	10 - 12	1	101
	面田 知己		11 - 5		村上 健太
	(福岡 中間東)		12 - 10		(岐阜 長森)
			11 - 5		
			-		

B145	102	3	11 - 8	1	103
	佐々木 一心		11 - 8		宮下 翔
	(埼玉 幸手)		6 - 11		(兵庫 八景)
			11 - 6		
			-		

B146	104	3	12 - 10	0	105
	川畑 孔明		12 - 10		立藤 来夢
	(福井 大東)		11 - 8		(高知 明德義塾)
			-		
			-		

B147	106	0	5 - 11	3	107
	志賀 亘佑		5 - 11		岸本 漣斗
	(福島 福島二)		5 - 11		(岡山 石井)
			-		
			-		

B148	108	0	7 - 11	3	109
	中里 大輝		7 - 11		田尻 穂
	(北海道 岩見沢光陵)		14 - 16		(熊本 三和)
			-		
			-		

B149	110	0	9 - 11	3	111
	原田 律樹		14 - 16		島岡 修斗
	(大阪 光陽)		7 - 11		(東京 安田学園)
			-		
			-		

B150	112	3	10 - 12	1	113
	川嶋 健太		12 - 10		中城 瑛貴
	(青森 山田)		11 - 6		(愛媛 勝山)
			13 - 11		
			-		

男子個人戦 2回戦 試合結果

B201	1	11 - 2	3
	松島 輝空	11 - 9	阿部 剣慎
	3	11 - 3	0
	(神奈川 星槎)	-	(愛媛 三崎)

B204	13	5 - 11	15
	渡辺 涼吾	14 - 12	下田 蓮
	3	11 - 9	1
	(山口 野田学園)	11 - 6	(東京 実践学園)

B207	23	7 - 11	25
	高澤 新吾	6 - 11	愛村 優太
	0	7 - 11	3
	(大阪 市岡)	-	(鹿児島 鹿児島松元)

B210	33	13 - 11	35
	星 和志	6 - 11	鳥田 東
	2	9 - 11	3
	(栃木 文星芸大附)	11 - 9	(広島 可部)

B213	44	11 - 7	46
	濱田 直人	8 - 11	武智 颯汰
	3	11 - 8	1
	(北海道 余市旭)	12 - 10	(愛媛 内宮)

B216	56	6 - 11	57
	林 馨	6 - 11	石井 佑季
	0	6 - 11	3
	(北海道 七飯)	-	(福岡 中間東)

B219	66	11 - 3	67
	利光 芳輝	7 - 11	佐伯 爽翔
	1	7 - 11	3
	(大分 明豊)	7 - 11	(山口 野田学園)

B222	76	7 - 11	78
	平山 航大	6 - 11	佐藤 大空
	0	5 - 11	3
	(埼玉 常盤)	-	(北海道 網走第三)

B225	86	13 - 15	87
	渡部 民人	12 - 10	有川 綜馬
	3	9 - 11	2
	(神奈川 星槎)	11 - 8	(広島 可部)

B228	98	10 - 12	99
	古山 和弥	11 - 6	引地 亮斗
	3	11 - 6	1
	(神奈川 鶴間)	11 - 5	(徳島 南部)

B231	109	2 - 11	111
	田尻 穂	9 - 11	島岡 修斗
	0	15 - 17	3
	(熊本 三和)	-	(東京 安田学園)

B202	5	7 - 11	7
	勝田 裕介	11 - 9	佐々木 雄大
	1	8 - 11	3
	(神奈川 小田)	9 - 11	(愛知 愛工大名電)

B205	16	6 - 11	18
	福光 凌大	10 - 12	都築 和仁
	1	12 - 10	3
	(愛知 大塚)	6 - 11	(高知 明德義塾)

B208	27	10 - 12	29
	太田 聖斗	6 - 11	大坪 祥馬
	0	4 - 11	3
	(栃木 国分寺)	-	(山口 野田学園)

B211	37	10 - 12	40
	齋藤 俊太郎	8 - 11	小園江 紀也
	0	9 - 11	3
	(高知 明德義塾)	-	(山口 野田学園)

B214	47	8 - 11	50
	小山西 佑薫	4 - 11	谷本 拓海
	1	11 - 9	3
	(青森 弘前三)	9 - 11	(兵庫 兵庫)

B217	58	11 - 9	59
	薛 大斗	7 - 11	山野 煌介
	3	12 - 10	1
	(石川 河北台)	11 - 6	(三重 朝陽)

B220	69	5 - 11	71
	宮本 晟弥	11 - 7	石山 浩貴
	1	6 - 11	3
	(愛知 愛工大名電)	3 - 11	(大阪 上宮学園)

B223	80	11 - 9	82
	大西 翔太郎	7 - 11	久保 賢輔
	2	8 - 11	3
	(香川 丸亀南)	11 - 6	(福岡 中間東)

B226	90	11 - 3	92
	北口 愛斗	11 - 9	持田 陽向
	3	9 - 11	1
	(石川 城南)	11 - 8	(愛知 愛工大名電)

B229	100	11 - 8	102
	面田 知己	17 - 15	佐々木 一心
	3	11 - 4	0
	(福岡 中間東)	-	(埼玉 幸手)

B232	112	9 - 11	114
	川嶋 健太	8 - 11	坂井 雄飛
	0	6 - 11	3
	(青森 山田)	-	(愛知 愛工大名電)

B203	8	11 - 4	11
	鈴木 柊平	10 - 12	北村 悠貴
	1	7 - 11	3
	(石川 城南)	10 - 12	(三重 鼓ヶ浦)

B206	20	10 - 12	22
	鈴木 李空	8 - 11	森 眞奈斗
	1	11 - 8	3
	(岩手 飯豊)	8 - 11	(福岡 中間東)

B209	30	11 - 2	32
	吉山 和希	11 - 5	矢吹 淳
	3	11 - 6	0
	(愛知 愛工大名電)	-	(京都 桂川)

B212	42	11 - 9	43
	西山 元規	13 - 11	梅木 大智
	3	2 - 11	1
	(大阪 上宮学園)	11 - 7	(山形 酒田四)

B215	51	11 - 9	54
	木村 友哉	11 - 5	渡邊 康晴
	3	5 - 11	1
	(山口 野田学園)	11 - 4	(愛知 愛工大名電)

B218	61	7 - 11	64
	牧野 伶音	11 - 2	瀬川 迅風
	3	9 - 11	2
	(福岡 中間東)	11 - 8	(高知 明德義塾)

B221	72	11 - 8	73
	小野 泰和	11 - 6	永井 仁志
	3	11 - 2	0
	(島根 出雲北陵)	-	(愛知 訓原)

B224	84	7 - 11	85
	三枝 大樹	13 - 11	菅沼 翔太
	1	11 - 13	3
	(栃木 足利毛野)	6 - 11	(愛知 愛工大名電)

B227	94	6 - 11	95
	丸川 智弘	11 - 7	杉浦 涼雅
	2	9 - 11	3
	(山口 野田学園)	11 - 5	(愛知 愛工大名電)

B230	104	6 - 11	107
	川畑 孔明	15 - 13	岸本 漣斗
	1	6 - 11	3
	(福井 大東)	9 - 11	(岡山 石井)

男子個人戦 3回戦 試合結果

B301	1	3	11 - 7	1	7
	松島 輝空		16 - 14		佐々木 雄大
	(神奈川 星槎)		6 - 11		(愛知 愛工大名電)
			11 - 3		

B302	11	0	11 - 13	3	13
	北村 悠貴		4 - 11		渡辺 涼吾
	(三重 鼓ヶ浦)		6 - 11		(山口 野田学園)
			-		

B303	18	3	12 - 10	0	22
	都築 和仁		11 - 9		森 真奈斗
	(高知 明德義塾)		11 - 9		(福岡 中間東)
			-		

B304	25	0	9 - 11	3	29
	愛村 優太		9 - 11		大坪 祥馬
	(鹿児島 鹿児島松元)		6 - 11		(山口 野田学園)
			-		

B305	30	3	11 - 6	0	35
	吉山 和希		11 - 7		鳥田 東
	(愛知 愛工大名電)		11 - 4		(広島 可部)
			-		

B306	40	3	14 - 12	1	42
	小園江 紀也		7 - 11		西山 元規
	(山口 野田学園)		14 - 12		(大阪 上宮学園)
			11 - 8		

B307	44	3	11 - 9	1	50
	濱田 直人		11 - 9		谷本 拓海
	(北海道 余市旭)		8 - 11		(兵庫 兵庫)
			12 - 10		

B308	51	3	3 - 11	2	57
	木村 友哉		6 - 11		石井 佑季
	(山口 野田学園)		11 - 4		(福岡 中間東)
			11 - 8		

B309	58	3	11 - 7	1	61
	薛 大斗		11 - 9		牧野 伶音
	(石川 河北台)		10 - 12		(福岡 中間東)
			11 - 3		

B310	67	1	8 - 11	3	71
	佐伯 爽翔		11 - 5		石山 浩貴
	(山口 野田学園)		6 - 11		(大阪 上宮学園)
			9 - 11		

B311	72	3	14 - 12	0	78
	小野 泰和		11 - 3		佐藤 大空
	(島根 出雲北陵)		11 - 8		(北海道 網走第三)
			-		

B312	82	2	7 - 11	3	85
	久保 賢輔		11 - 8		菅沼 翔太
	(福岡 中間東)		9 - 11		(愛知 愛工大名電)
			11 - 9		

B313	86	3	4 - 11	1	90
	渡部 民人		11 - 8		北口 愛斗
	(神奈川 星槎)		11 - 4		(石川 城南)
			11 - 5		

B314	95	3	13 - 15	2	98
	杉浦 涼雅		14 - 16		古山 和弥
	(愛知 愛工大名電)		11 - 8		(神奈川 鶴間)
			11 - 5		

B315	100	3	9 - 11	2	107
	面田 知己		6 - 11		岸本 漣斗
	(福岡 中間東)		13 - 11		(岡山 石井)
			13 - 11		

B316	111	1	9 - 11	3	114
	島岡 修斗		11 - 9		坂井 雄飛
	(東京 安田学園)		7 - 11		(愛知 愛工大名電)
			7 - 11		

男子個人戦 4回戦 試合結果

B401	1	3	11 - 7	1	13
	松島 輝空		11 - 9		渡辺 涼吾
	(神奈川 星槎)		10 - 12		(山口 野田学園)
			11 - 8		

B402	18	3	12 - 10	2	29
	都築 和仁		7 - 11		大坪 祥馬
	(高知 明德義塾)		5 - 11		(山口 野田学園)
			11 - 8		

B403	30	3	11 - 8	0	40
	吉山 和希		14 - 12		小園江 紀也
	(愛知 愛工大名電)		11 - 4		(山口 野田学園)
			-		

B404	44	0	6 - 11	3	51
	濱田 直人		5 - 11		木村 友哉
	(北海道 余市旭)		5 - 11		(山口 野田学園)
			-		

B405	58	3	10 - 12	2	71
	薛 大斗		11 - 8		石山 浩貴
	(石川 河北台)		10 - 12		(大阪 上宮学園)
			12 - 10		

B406	72	3	11 - 8	2	85
	小野 泰和		9 - 11		菅沼 翔太
	(島根 出雲北陵)		9 - 11		(愛知 愛工大名電)
			11 - 5		

B407	86	3	11 - 6	1	95
	渡部 民人		11 - 13		杉浦 涼雅
	(神奈川 星槎)		11 - 8		(愛知 愛工大名電)
			11 - 9		

B408	100	2	10 - 12	3	114
	面田 知己		13 - 11		坂井 雄飛
	(福岡 中間東)		9 - 11		(愛知 愛工大名電)
			11 - 3		

男子個人戦 準々決勝 試合結果

B501	1	11 - 5	0	18
	松島 輝空	11 - 6		都築 和仁
	(神奈川 星槎)	11 - 6		(高知 明德義塾)
	3	-		-

B502	30	11 - 8	1	51
	吉山 和希	11 - 13		木村 友哉
	(愛知 愛工大名電)	11 - 6		(山口 野田学園)
	3	13 - 11		-

B503	58	14 - 12	0	72
	薛 大斗	11 - 7		小野 泰和
	(石川 河北台)	11 - 7		(島根 出雲北陵)
	3	-		-

B504	86	11 - 9	3	114
	渡部 民人	7 - 11		坂井 雄飛
	(神奈川 星槎)	7 - 11		(愛知 愛工大名電)
	2	11 - 7		1 - 11

男子個人戦 準決勝 試合結果

B601	1	11 - 8	2	30
	松島 輝空	4 - 11		吉山 和希
	(神奈川 星槎)	6 - 11		(愛知 愛工大名電)
	3	11 - 7		11 - 5

B602	58	5 - 11	3	114
	薛 大斗	6 - 11		坂井 雄飛
	(石川 河北台)	6 - 11		(愛知 愛工大名電)
	0	-		-

男子個人戦 決勝 試合結果

B701	1	9 - 11	2	114
	松島 輝空	11 - 4		坂井 雄飛
	(神奈川 星槎)	11 - 7		(愛知 愛工大名電)
	3	9 - 11		11 - 7

男子 準々決勝 ~ 決勝

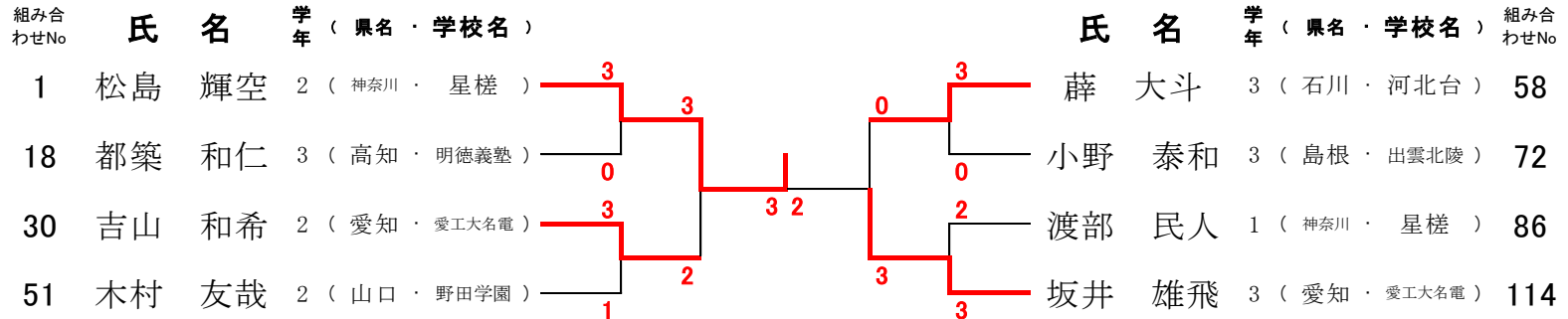

女子個人戦 1回戦 試合結果①

G101	2	0	2 - 11	3	3
	青木 菊乃		8 - 11		北代 寿珠
	(長野 若穂)		6 - 11		(島根 益田)
	—		—		

G102	4	0	5 - 11	3	5
	蛭沢 麻央		7 - 11		園田 心愛
	(青森 佃)		6 - 11		(熊本 八代二)
	—		—		

G103	6	3	11 - 5	0	7
	照井 莉胡		15 - 13		小橋 萌加
	(東京 武蔵野)		11 - 6		(高知 明德義塾)
	—		—		

G104	8	3	12 - 10	1	9
	栗山 優菜		5 - 11		川山 裕以奈
	(福岡 福岡女学院)		11 - 7		(静岡 磐田第一)
	—		11 - 8		

G105	10	3	11 - 7	0	11
	伊藤 夏歩		11 - 9		木村 天音
	(栃木 北押原)		11 - 9		(滋賀 草津)
	—		—		

G106	12	3	9 - 11	2	13
	柴山 夢奈		6 - 11		荒島 千花
	(鳥取 久米)		11 - 8		(石川 内灘)
	—		11 - 6		

G107	14	0	10 - 12	3	15
	岡田 希		6 - 11		伊藤 ゆづき
	(埼玉 所沢美原)		4 - 11		(北海道 札幌南が丘)
	—		—		

G108	17	3	11 - 9	0	18
	石井 春朱		11 - 6		神谷 歩実
	(香川 丸亀東)		12 - 10		(愛知 明祥)
	—		—		

G109	19	1	13 - 11	3	20
	佐賀井 玲愛		4 - 11		亀田 ひより
	(秋田 能代一)		8 - 11		(栃木 益子)
	—		6 - 11		

G110	21	0	5 - 11	3	22
	中田 美聖		2 - 11		山崎 友海
	(北海道 旭川広陵)		4 - 11		(岡山 山陽学園)
	—		—		

G111	23	3	11 - 3	0	24
	牧野 美玲		11 - 4		福田 心都
	(静岡 清水第五)		11 - 3		(北海道 釧路景雲)
	—		—		

G112	25	0	10 - 12	3	26
	野畑 京花		8 - 11		森國 穂乃花
	(鹿児島 高尾野)		10 - 12		(福井 社)
	—		—		

G113	27	W	—	L	28
	栗林 花菜		W/0		長内 真桜
	(兵庫 押部谷)		—		(青森 浦町)
	—		—		

G114	31	3	11 - 5	0	32
	高木 陽菜		11 - 6		川崎 沙綾
	(徳島 徳島城東)		11 - 7		(北海道 札幌大谷)
	—		—		

G115	33	0	7 - 11	3	34
	嘉陽田 滯		7 - 11		下司 恭子
	(沖縄 西原東)		4 - 11		(兵庫 宝塚第一)
	—		—		

G116	35	L	—	W	36
	中嶋 光稀		W/0		佐久間 芽生
	(岐阜 長森)		—		(栃木 文星芸大附)
	—		—		

G117	37	3	11 - 2	0	38
	渡邊 心葉		13 - 11		保科 里桜
	(高知 明德義塾)		11 - 9		(長野 相森)
	—		—		

G118	39	0	9 - 11	3	40
	大石 夏歩		7 - 11		兼吉 優花
	(千葉 和洋国府台)		9 - 11		(大阪 四天王寺)
	—		—		

G119	41	3	4 - 11	1	42
	宮國 由梨乃		11 - 8		山田 楓花
	(宮崎 日南学園)		12 - 10		(静岡 浜松修学舎)
	—		11 - 7		

G120	45	3	11 - 9	2	46
	大塚 未来		11 - 8		大崎 陽歌里
	(埼玉 越谷富士)		9 - 11		(島根 益田)
	—		12 - 14		

G121	47	0	6 - 11	3	48
	松本 莉穂		5 - 11		竹谷 美涼
	(福岡 筑邦西)		4 - 11		(大阪 貝塚二)
	—		—		

G122	49	1	6 - 11	3	50
	佐藤 里楠		8 - 11		保科 美結
	(福島 郡山二)		11 - 7		(東京 武蔵野)
	—		6 - 11		

G123	51	1	11 - 13	3	52
	松野 純麗		11 - 8		相原 ちひろ
	(北海道 恵庭)		9 - 11		(秋田 八竜)
	—		9 - 11		

G124	53	0	9 - 11	3	54
	小島 和愛		6 - 11		近藤 爽
	(茨城 下妻東部)		7 - 11		(愛知 知多東部)
	—		—		

G125	55	2	4 - 11	3	56
	黒羽 莉緒		8 - 11		西岡 緩夏
	(岡山 山陽学園)		11 - 5		(高知 土佐女子)
	—		11 - 9		

女子個人戦 1回戦 試合結果②

G126	59	3	11 - 8	0	60
	桐木 亜美		11 - 9		成田 美咲
	(北海道 苫小牧光洋)		11 - 4		(青森 鶴田)
	—		—		

G127	61	3	11 - 4	0	62
	鈴木 美咲		13 - 11		田村 優花
	(岡山 山陽学園)		11 - 1		(栃木 北押原)
	—		—		

G128	63	2	9 - 11	3	64
	川原 夕奈		11 - 8		熊田 陽茉莉
	(愛知 東陵)		6 - 11		(沖縄 知念)
	—		11 - 5		
—	—	8 - 11	—		

G129	65	3	12 - 10	0	66
	池間 優衣		11 - 5		新治 舞羽
	(福井 大東)		11 - 7		(茨城 青葉)
	—		—		
—	—	—	—		

G130	67	1	8 - 11	3	68
	久保 菜々美		8 - 11		三谷 愛姫
	(福島 小名浜第二)		12 - 10		(香川 丸亀南)
	—		8 - 11		
—	—	—	—		

G131	69	3	11 - 5	2	70
	川森 天詩		12 - 10		河合 七奈
	(滋賀 稲枝)		6 - 11		(静岡 浜北北部)
	—		3 - 11		
—	—	11 - 7	—		

G132	73	1	11 - 5	3	74
	青井 里穂		8 - 11		梅澤 美緒
	(岡山 就実)		6 - 11		(東京 武蔵野)
	—		6 - 11		
—	—	—	—		

G133	75	0	4 - 11	3	76
	相澤 菜花		5 - 11		西田 留衣
	(北海道 恵庭柏陽)		4 - 11		(兵庫 星和台)
	—		—		
—	—	—	—		

G134	77	2	6 - 11	3	78
	中村 羽花		9 - 11		米村 胡美
	(福岡 和白)		11 - 9		(青森 浦町)
	—		13 - 11		
—	—	5 - 11	—		

G135	79	3	11 - 8	1	80
	吉本 はな		12 - 14		竜野 結衣
	(大阪 貝塚二)		11 - 7		(長野 丸子)
	—		11 - 4		
—	—	—	—		

G136	81	0	8 - 11	3	82
	近藤 理央		7 - 11		島村 果怜
	(高知 明德義塾)		8 - 11		(神奈川 横浜隼人)
	—		—		
—	—	—	—		

G137	83	0	6 - 11	3	84
	海崎 由夢		4 - 11		植野 ひかり
	(熊本 鏡)		8 - 11		(山口 玖珂)
	—		—		
—	—	—	—		

G138	87	1	12 - 14	3	88
	若林 花歩		9 - 11		長谷川 愛佳
	(栃木 鹿沼北)		12 - 10		(愛知 名古屋北)
	—		7 - 11		
—	—	—	—		

G139	89	3	11 - 9	1	90
	山田 彩心		11 - 9		原田 優衣
	(島根 益田)		8 - 11		(福島 喜多方二)
	—		15 - 13		
—	—	—	—		

G140	91	1	10 - 12	3	92
	富田 茉里		11 - 5		秋山 晴名
	(福井 武生第二)		8 - 11		(北海道 門別)
	—		12 - 14		
—	—	—	—		

G141	93	3	14 - 12	2	94
	山室 早矢		11 - 8		櫻井 花
	(熊本 三和)		8 - 11		(北海道 留萌)
	—		8 - 11		
—	—	11 - 8	—		

G142	95	3	12 - 10	0	96
	綾井 若菜		11 - 6		宮島 泉実
	(大阪 東我孫子)		11 - 9		(長野 筑摩野)
	—		—		
—	—	—	—		

G143	97	1	10 - 12	3	98
	村田 美心		11 - 8		高須賀 好詩乃
	(埼玉 入間野)		7 - 11		(静岡 浜松修学舎)
	—		8 - 11		
—	—	—	—		

G144	100	3	11 - 0	0	101
	面手 凜		11 - 7		長嶋 風音
	(岡山 山陽学園)		11 - 8		(北海道 音更)
	—		—		
—	—	—	—		

G145	102	0	3 - 11	3	103
	植田 莉聖		9 - 11		笠田 朋花
	(秋田 城東)		10 - 12		(千葉 和洋国府台)
	—		—		
—	—	—	—		

G146	104	3	12 - 10	0	105
	吉住 文禎		11 - 8		山口 彩実
	(東京 武蔵野)		11 - 6		(大分 緑ヶ丘)
	—		—		
—	—	—	—		

G147	106	3	11 - 9	2	107
	山藤 結夢		4 - 11		青木 咲智
	(愛媛 港南)		3 - 11		(大阪 四天王寺)
	—		13 - 11		
—	—	12 - 10	—		

G148	108	3	11 - 9	0	109
	東 倫愛		11 - 8		石川 実鈴
	(富山 吉江)		11 - 6		(高知 土佐女子)
	—		—		
—	—	—	—		

G149	110	1	13 - 11	3	111
	栗林 真理乃		5 - 11		大場 心春
	(青森 弘前東)		5 - 11		(静岡 三方原)
	—		7 - 11		
—	—	—	—		

G150	112	0	8 - 11	3	113
	川原 美愛		9 - 11		和田 奈都姫
	(長崎 郡)		5 - 11		(奈良 二名)
	—		—		
—	—	—	—		

女子個人戦 2回戦 試合結果

6201	1	11 - 9	3
	篠原 夢空	11 - 7	北代 寿珠
	3	11 - 5	0
	(大阪 貝塚二)	-	(島根 益田)

6202	5	6 - 11	6
	園田 心愛	13 - 11	照井 莉胡
	1	3 - 11	3
	(熊本 八代二)	7 - 11	(東京 武蔵野)

6203	8	11 - 4	10
	栗山 優菜	7 - 11	伊藤 夏歩
	3	12 - 10	1
	(福岡 福岡女学院)	11 - 8	(栃木 北押原)

6204	12	7 - 11	15
	柴山 夢奈	3 - 11	伊藤 ゆづき
	0	5 - 11	3
	(鳥取 久米)	-	(北海道 札幌南が丘)

6205	16	11 - 9	17
	山本 真愛	11 - 2	石井 春朱
	3	11 - 7	0
	(大阪 四天王寺)	-	(香川 丸亀東)

6206	20	4 - 11	22
	亀田 ひより	8 - 11	山崎 友海
	0	9 - 11	3
	(栃木 益子)	-	(岡山 山陽学園)

6207	23	15 - 17	26
	牧野 美玲	11 - 7	森國 穂乃花
	3	11 - 7	1
	(静岡 清水第五)	11 - 7	(福井 社)

6208	27	5 - 11	29
	栗林 花菜	10 - 12	岩木 仁香
	0	3 - 11	3
	(兵庫 押部谷)	-	(神奈川 横浜隼人)

6209	30	11 - 4	31
	吉田 一葉	11 - 2	高木 陽菜
	3	11 - 7	0
	(山口 玖珂)	-	(徳島 徳島城東)

6210	34	8 - 11	36
	下司 恭子	5 - 11	佐久間 芽生
	0	4 - 11	3
	(兵庫 宝塚第一)	-	(栃木 文星芸大附)

6211	37	3 - 11	40
	渡邊 心葉	3 - 11	兼吉 優花
	0	6 - 11	3
	(高知 明德義塾)	-	(大阪 四天王寺)

6212	41	7 - 11	43
	宮國 由梨乃	9 - 11	附田 美瑠姫
	0	12 - 14	3
	(宮崎 日南学園)	-	(青森 上北)

6213	44	11 - 2	45
	中野 優里奈	13 - 11	大塚 未来
	3	12 - 10	0
	(福井 大東)	-	(埼玉 越谷富士)

6214	48	11 - 7	50
	竹谷 美涼	11 - 8	保科 美結
	3	13 - 11	0
	(大阪 貝塚二)	-	(東京 武蔵野)

6215	52	8 - 11	54
	相原 ちひろ	9 - 11	近藤 爽
	0	1 - 11	3
	(秋田 八竜)	-	(愛知 知多東部)

6216	56	5 - 11	57
	西岡 緩夏	5 - 11	伊藤 詩菜
	0	7 - 11	3
	(高知 土佐女子)	-	(大阪 四天王寺)

6217	58	11 - 7	59
	清水 愛未	11 - 5	桐木 亜美
	3	11 - 6	0
	(大阪 四天王寺)	-	(北海道 苫小牧光洋)

6218	61	11 - 9	64
	鈴木 美咲	11 - 8	熊田 陽菜梨
	3	11 - 8	0
	(岡山 山陽学園)	-	(沖縄 知念)

6219	65	7 - 11	68
	池間 優衣	7 - 11	三谷 愛姫
	0	8 - 11	3
	(福井 大東)	-	(香川 丸亀南)

6220	69	8 - 11	71
	川森 天詩	10 - 12	野々口 彩乃
	0	11 - 13	3
	(滋賀 稲枝)	-	(東京 聖ヶ丘)

6221	72	11 - 8	74
	遊佐 美月	11 - 5	梅澤 美緒
	3	11 - 7	0
	(三重 光陵)	-	(東京 武蔵野)

6222	76	8 - 11	78
	西田 留衣	11 - 8	米村 胡美
	3	11 - 9	2
	(兵庫 星和台)	9 - 11	(青森 浦町)

6223	79	11 - 8	82
	吉本 はな	12 - 10	島村 果伶
	3	11 - 4	0
	(大阪 貝塚二)	-	(神奈川 横浜隼人)

6224	84	2 - 11	85
	植野 ひかり	12 - 10	小塩 悠菜
	1	6 - 11	3
	(山口 玖珂)	1 - 11	(神奈川 星槎)

6225	86	11 - 4	88
	上澤 杏音	11 - 8	長谷川 愛佳
	3	11 - 4	0
	(大阪 貝塚二)	-	(愛知 名古屋北)

6226	89	8 - 11	92
	山田 彩心	11 - 6	秋山 晴名
	3	14 - 12	2
	(島根 益田)	9 - 11	(北海道 門別)

6227	93	11 - 9	95
	山室 早矢	11 - 8	綾井 若菜
	3	11 - 8	0
	(熊本 三和)	-	(大阪 東我孫子)

6228	98	7 - 11	99
	高須賀 好詩乃	11 - 9	水野 瑞希
	3	11 - 1	1
	(静岡 浜松修学舎)	11 - 6	(高知 明德義塾)

6229	100	11 - 8	103
	面手 凜	11 - 6	笠田 朋花
	3	8 - 11	1
	(岡山 山陽学園)	11 - 4	(千葉 和洋国府台)

6230	104	11 - 8	106
	吉住 文禎	11 - 3	山藤 結夢
	3	11 - 8	0
	(東京 武蔵野)	-	(愛媛 港南)

6231	108	9 - 11	111
	東 倫愛	10 - 12	大場 心春
	3	11 - 9	2
	(富山 吉江)	11 - 9	(静岡 三方原)

6232	113	0 - 11	114
	和田 奈都姫	1 - 11	張本 美和
	0	6 - 11	3
	(奈良 二名)	-	(神奈川 川中島)

女子個人戦 3回戦 試合結果

G301	1	3	11 - 8	1	6
	篠原 夢空		8 - 11		照井 莉胡
	(大阪 貝塚二)		11 - 9		(東京 武蔵野)
			11 - 7		

G302	8	3	11 - 4	0	15
	栗山 優菜		11 - 7		伊藤 ゆづき
	(福岡 福岡女学院)		11 - 6		(北海道 札幌南が丘)
			-		

G303	16	3	11 - 4	0	22
	山本 真愛		11 - 5		山崎 友海
	(大阪 四天王寺)		11 - 3		(岡山 山陽学園)
			-		

G304	23	1	11 - 9	3	29
	牧野 美玲		8 - 11		岩木 仁香
	(静岡 清水第五)		7 - 11		(神奈川 横浜単人)
			8 - 11		

G305	30	3	11 - 5	1	36
	吉田 一葉		7 - 11		佐久間 芽生
	(山口 玖珂)		11 - 9		(栃木 文星芸大附)
			11 - 8		

G306	40	3	11 - 4	0	43
	兼吉 優花		11 - 2		附田 美瑠姫
	(大阪 四天王寺)		11 - 7		(青森 上北)
			-		

G307	44	1	7 - 11	3	48
	中野 優里奈		11 - 7		竹谷 美涼
	(福井 大東)		8 - 11		(大阪 貝塚二)
			6 - 11		

G308	54	2	6 - 11	3	57
	近藤 爽		8 - 11		伊藤 詩菜
	(愛知 知多東部)		11 - 7		(大阪 四天王寺)
			13 - 11		

G309	58	2	14 - 12	3	61
	清水 愛未		6 - 11		鈴木 美咲
	(大阪 四天王寺)		7 - 11		(岡山 山陽学園)
			11 - 9		

G310	68	3	11 - 5	0	71
	三谷 愛姫		13 - 11		野々口 彩乃
	(香川 丸亀南)		11 - 1		(東京 聖ヶ丘)
			-		

G311	72	3	11 - 6	0	76
	遊佐 美月		11 - 7		西田 留衣
	(三重 光陵)		11 - 7		(兵庫 星和台)
			-		

G312	79	3	11 - 2	1	85
	吉本 はな		10 - 12		小塩 悠菜
	(大阪 貝塚二)		11 - 9		(神奈川 星槎)
			11 - 9		

G313	86	3	11 - 6	0	89
	上澤 杏音		11 - 3		山田 彩心
	(大阪 貝塚二)		11 - 7		(島根 益田)
			-		

G314	93	3	11 - 9	0	98
	山室 早矢		11 - 5		高須賀 好詩乃
	(熊本 三和)		11 - 9		(静岡 浜松修学舎)
			-		

G315	100	3	11 - 3	0	104
	面手 凜		11 - 5		吉住 文禎
	(岡山 山陽学園)		11 - 5		(東京 武蔵野)
			-		

G316	108	0	9 - 11	3	114
	東 倫愛		4 - 11		張本 美和
	(富山 吉江)		2 - 11		(神奈川 川中島)
			-		

女子個人戦 4回戦 試合結果

G401	1	3	11 - 9	1	8
	篠原 夢空		11 - 8		栗山 優菜
	(大阪 貝塚二)		6 - 11		(福岡 福岡女学院)
			11 - 8		

G402	16	1	5 - 11	3	29
	山本 真愛		8 - 11		岩木 仁香
	(大阪 四天王寺)		11 - 8		(神奈川 横浜単人)
			8 - 11		

G403	30	3	11 - 9	2	40
	吉田 一葉		8 - 11		兼吉 優花
	(山口 玖珂)		11 - 9		(大阪 四天王寺)
			6 - 11		

G404	48	3	11 - 5	2	57
	竹谷 美涼		8 - 11		伊藤 詩菜
	(大阪 貝塚二)		12 - 10		(大阪 四天王寺)
			6 - 11		

G405	61	3	11 - 6	1	68
	鈴木 美咲		11 - 8		三谷 愛姫
	(岡山 山陽学園)		9 - 11		(香川 丸亀南)
			12 - 10		

G406	72	0	12 - 14	3	79
	遊佐 美月		9 - 11		吉本 はな
	(三重 光陵)		9 - 11		(大阪 貝塚二)
			-		

G407	86	3	11 - 13	2	93
	上澤 杏音		8 - 11		山室 早矢
	(大阪 貝塚二)		11 - 6		(熊本 三和)
			11 - 6		

G408	100	1	8 - 11	3	114
	面手 凜		7 - 11		張本 美和
	(岡山 山陽学園)		11 - 8		(神奈川 川中島)
			13 - 15		

女子個人戦 準々決勝 試合結果

G501	1	3	11 - 4	1	29
	篠原 夢空		11 - 6		岩木 仁香
	(大阪 貝塚二)		5 - 11		(神奈川 横浜隼人)
			11 - 4		
			-		

G502	30	0	8 - 11	3	48
	吉田 一葉		7 - 11		竹谷 美涼
	(山口 玖珂)		6 - 11		(大阪 貝塚二)
			-		
			-		

G503	61	3	11 - 13	2	79
	鈴木 美咲		11 - 5		吉本 はな
	(岡山 山陽学園)		11 - 3		(大阪 貝塚二)
			10 - 12		
			12 - 10		

G504	86	2	11 - 8	3	114
	上澤 杏音		2 - 11		張本 美和
	(大阪 貝塚二)		7 - 11		(神奈川 川中島)
			12 - 10		
			5 - 11		

女子個人戦 準決勝 試合結果

G601	1	3	8 - 11	2	48
	篠原 夢空		11 - 3		竹谷 美涼
	(大阪 貝塚二)		5 - 11		(大阪 貝塚二)
			11 - 7		
			11 - 8		

G602	61	0	5 - 11	3	114
	鈴木 美咲		8 - 11		張本 美和
	(岡山 山陽学園)		3 - 11		(神奈川 川中島)
			-		
			-		

女子個人戦 決勝 試合結果

G701	1	1	11 - 8	3	114
	篠原 夢空		10 - 12		張本 美和
	(大阪 貝塚二)		6 - 11		(神奈川 川中島)
			12 - 14		
			-		

女子 準々決勝 ~ 決勝

